

Tisch-Ausziehführung

→ Asynchron

- Werkstoff: Stahl
- Oberfläche: verzinkt
- Montage: zum Schrauben

Hinweis

Ausziehtische mit geschlossener Zarge können anstelle einer Einlageplatte mit einem geteilten einklappbaren Mittelstück (Tischklappbeschlag) ausgerüstet werden.

für 1 Einlageplatte

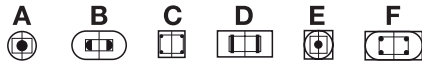

passende Tischtypen



Montage

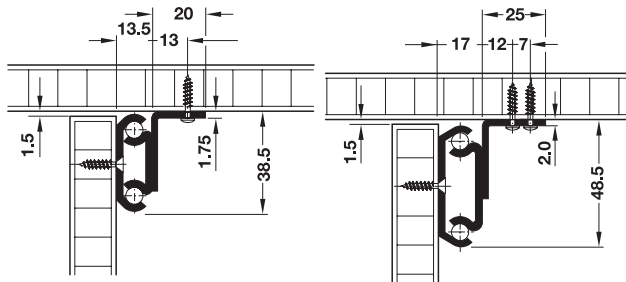

Tragkraft 60 kg

Tragkraft 90 kg

Technische Daten

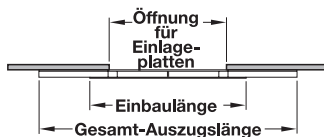

Tragkraft	kg	60	90
Einbaulänge	mm	850	850
Gesamt-Auszugslänge	mm	1220	1410
Breite der Einlageplatte	mm	1 x 600	1 x 600
Öffnung für Einlageplatte	mm	640	640
Länge Montagewinkel	mm	290	320

Hinweise zur Auswahl der Ausziehführungen

Einbaulänge der Ausziehführungen = ca. Länge Zarge/Gestell oder ca. 2/3 des Tisch-Durchmessers bzw. der Tischlänge ohne Einlageplatten

Tragkraft kg	Artikel-Nr.
60	642.56.802
90	642.57.008

Abpackung: 1 Garnitur

Bestellhinweis

8 Führungsstifte und 4 Schließhaken oder 4 Drehriegel sind nicht in der Garnitur enthalten. Bitte separat bestellen.

für 2 Einlageplatten

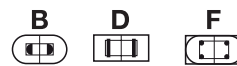

passende Tischtypen



Montage

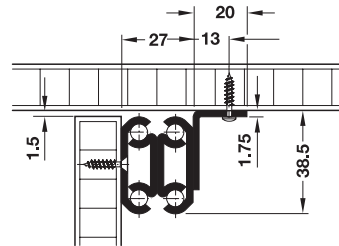

Tragkraft 60 kg

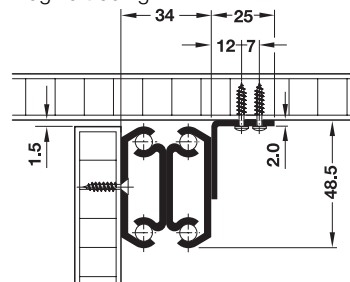

Tragkraft 90 kg

Technische Daten



Tragkraft	kg	60	90
Einbaulänge	mm	1040	1040
Gesamt-Auszugslänge	mm	1910	2080
Breite der Einlageplatten	mm	2 x 500	2 x 500
Öffnung für Einlageplatten	mm	1040	1090
Länge Montagewinkel	mm	370	370

Hinweise zur Auswahl der Ausziehführungen

Einbaulänge der Ausziehführungen = ca. Länge Zarge/Gestell oder ca. 2/3 des Tisch-Durchmessers bzw. der Tischlänge ohne Einlageplatten

Tragkraft kg	Artikel-Nr.
60	642.60.811
90	642.57.210

Abpackung: 1 Garnitur

Bestellhinweis

12 Führungsstifte und 6 Schließhaken oder 6 Drehriegel sind nicht in der Garnitur enthalten. Bitte separat bestellen.

Führungsstifte	▶ Seite MB 10.62
Schließhaken	▶ Seite MB 10.62
Drehriegel	▶ Seite MB 10.62
Information	▶ Seite MB 10.67

→ Synchron

- Einsatzbereich: zum gleichzeitigen Ausziehen beider Tischhälften
- Werkstoff: Stahl
- Oberfläche: verzinkt
- Montage: zum Schrauben

Hinweis

Ausziehtische mit geschlossener Zarge können anstelle einer Einlageplatte mit einem geteilten einklappbaren Mittelstück (Tischklappbeschlag) ausgerüstet werden.

für 1 Einlageplatte



passende Tischtypen



Montage

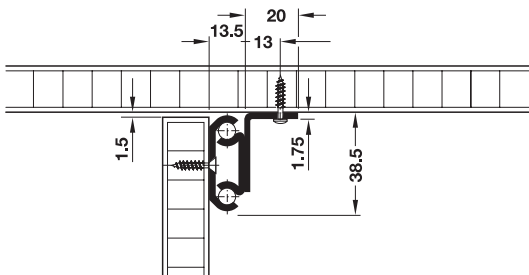

Technische Daten

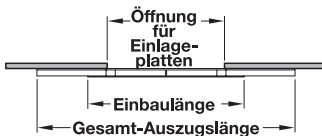

Tragkraft	kg	60
Einbaulänge	mm	750
Gesamt-Auszugslänge	mm	1160
Breite der Einlageplatte	mm	1 x 500
Öffnung für Einlageplatte	mm	540
Länge Montagewinkel	mm	290

Hinweise zur Auswahl der Ausziehführungen

Einbaulänge der Ausziehführungen = ca. Länge Zarge/Gestell oder ca. 2/3 des Tisch-Durchmessers bzw. der Tischlänge ohne Einlageplatten

Tragkraft kg	Artikel-Nr.
60	642.59.975

Abpackung: 1 Garnitur

Bestellhinweis

8 Führungsstifte und 2 Schließhaken oder 2 Drehriegel sind nicht in der Garnitur enthalten. Bitte separat bestellen.

für 2 Einlageplatten, ohne Arretierung

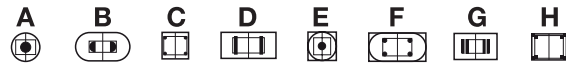

passende Tischtypen



Montage

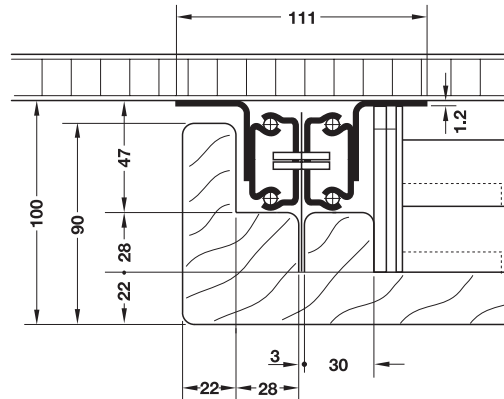

Technische Daten

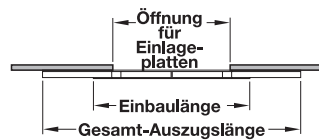

Tragkraft	kg	90
Einbaulänge	mm	940
Gesamt-Auszugslänge	mm	1830
Breite der Einlageplatten	mm	2 x 500
Öffnung für Einlageplatten	mm	1065
Länge Montagewinkel	mm	370

Hinweise zur Auswahl der Ausziehführungen

Einbaulänge der Ausziehführungen = ca. Länge Zarge/Gestell oder ca. 2/3 des Tisch-Durchmessers bzw. der Tischlänge ohne Einlageplatten

Tragkraft kg	Artikel-Nr.
90	642.20.994

Abpackung: 1 Garnitur

Bestellhinweis

12 Führungsstifte und 6 Schließhaken oder 6 Drehriegel sind nicht in der Garnitur enthalten. Bitte separat bestellen.

Führungsstifte	▶ Seite MB 10.62
Spannverschlüsse	▶ Seite MB 10.63
Information	▶ Seite MB 10.67
Befestigungsplatten zur Glasverklebung	▶ Seite MB 10.77
Glasklebetchnik	▶ Seite MB 13.15

für 2 Einlageplatten

mit stufenloser, seitlicher Arretierung

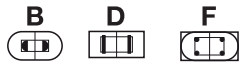

passende Tischtypen



- Einsatzbereich: auch für Glastische verwendbar

Montage

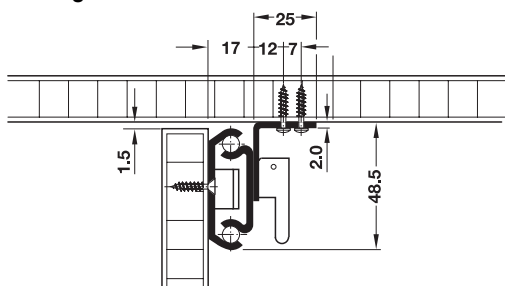

Funktion

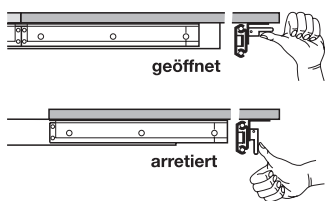

stufenlose Arretierung
des Beschlags

Technische Daten

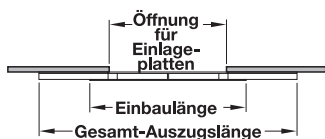

Tragkraft	kg	90
Einbaulänge	mm	1200
Gesamt-Auszugslänge	mm	1750
Breite der Einlageplatten	mm	2 x 400
Öffnung für Einlageplatten	mm	840
Länge Montagewinkel	mm	370

Hinweise zur Auswahl der Ausziehführungen

Einbaulänge der Ausziehführungen = ca. Länge Zarge/Gestell
oder ca. 2/3 des Tisch-Durchmessers bzw. der Tischlänge ohne
Einlageplatten

Tragkraft kg	Artikel-Nr.
90	642.57.112

Abpackung: 1 Garnitur

Bestellhinweis

12 Führungsstifte und 2 Schließhaken oder 2 Drehriegel sind nicht in
der Garnitur enthalten. Bitte separat bestellen.

für 3 Einlageplatten

mit stufenloser Seilarretierung



passende Tischtypen

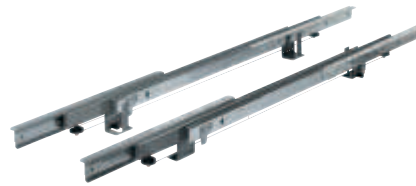

Montage

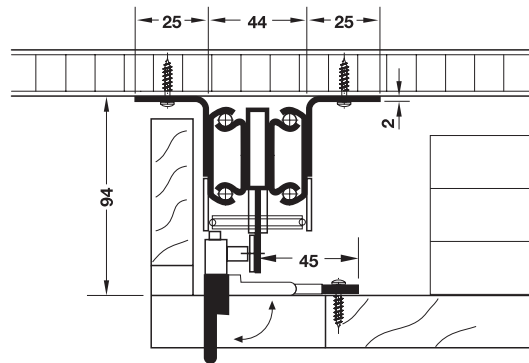

Technische Daten

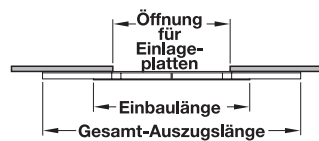

Tragkraft	kg	90
Einbaulänge	mm	1200
Gesamt-Auszugslänge	mm	2600
Breite der Einlageplatten	mm	3 x 450
Öffnung für Einlageplatten	mm	1400
Länge Montagewinkel	mm	590

Hinweise zur Auswahl der Ausziehführungen

Einbaulänge der Ausziehführungen = ca. Länge Zarge/Gestell
oder ca. 2/3 des Tisch-Durchmessers bzw. der Tischlänge ohne
Einlageplatten

Tragkraft kg	Artikel-Nr.
90	642.20.997

Abpackung: 1 Garnitur

Bestellhinweis

16 Führungsstifte und 2 Schließhaken oder 2 Drehriegel sind nicht in
der Garnitur enthalten. Bitte separat bestellen.

für 4 Einlageplatten

mit stufenloser Seilarretierung

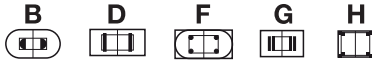

passende Tischtypen für Zargentische

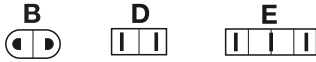

passende Tischtypen für Kulissentische



- Einsatzbereich: für Zargen- und Kulissentische, für Tischplatten(kombinationen) aus Holz, Metall, Granit, Marmor, Stein, Glas
- Tragkraft: 90 oder 120 kg

Montage

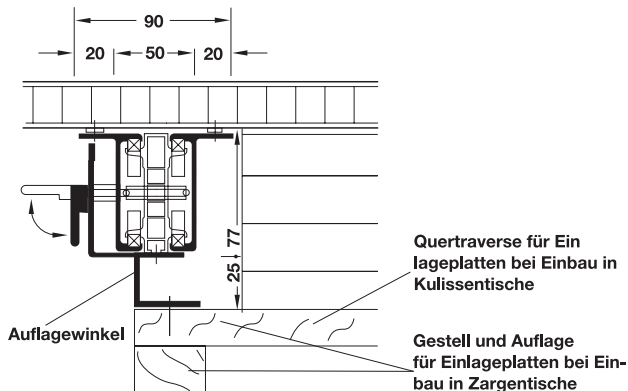

Tischplatte aus Holz

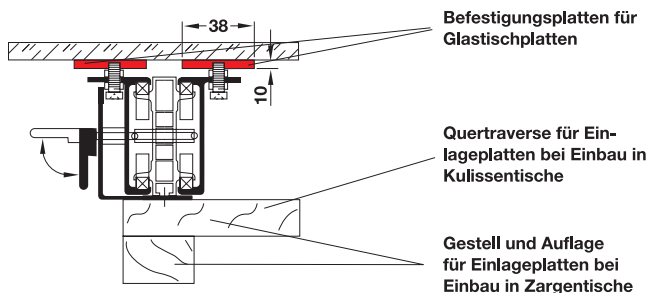

Tischplatte aus Glas

Technische Daten

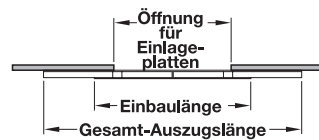

Tragkraft Zargentische, Tischtypen B, D, F, G, H	kg	120
Tragkraft Kulissentische, Tischtypen F, G, H, I	kg	90
Tragkraft Kulissentische, Tischtypen B, D, E	kg	120
Einbaulänge	mm	1200
Gesamt-Auszugslänge	mm	2960
Breite der Einlageplatten	mm	4 x 400
Öffnung der Einlageplatten	mm	1760
Länge Montagewinkel	mm	1125

Auswahl der Ausziehführungen

Einbaulänge der Ausziehführung beim Zargentisch

- bei Typ B, D, F ca. 2/3 des Durchmessers/Tischlänge
- bei Typ G und H ca. der Abstand zwischen den Tischbeinen/Tischwangen ohne Einlageplatten

Einbaulänge der Ausziehführung beim Kulissentisch

- bei Typ B, D, E, F ca. 2/3 der Tischlänge
- bei Typ G – I ca. der Abstand zwischen den Tischbeinen, ohne Einlageplatten

Hinweise zur Auswahl der Ausziehführungen

Einbaulänge der Ausziehführungen = ca. Länge Zarge/Gestell oder ca. 2/3 des Tisch-Durchmessers bzw. der Tischlänge ohne Einlageplatten

Tragkraft	Artikel-Nr.
90 oder 120 kg	642.21.997

Abpackung: 1 Garnitur

Bestellhinweis

- Andere Größen auf Anfrage lieferbar
- 20 Führungsstifte und 2 Spannverschlüsse sind nicht im Lieferumfang enthalten. Bitte separat bestellen.
- Zur Glasverklebung benötigte 8 Befestigungsplatten sind nicht in der Garnitur enthalten. Bitte separat bestellen.

Führungsstifte	▶ Seite MB 10.62
Spannverschlüsse	▶ Seite MB 10.63
Information	▶ Seite MB 10.67
Befestigungsplatten zur Glasverklebung	▶ Seite MB 10.77
Glasklebetchnik	▶ Seite MB 13.15