

Datorită multitudinii componentelor, sistemul este foarte flexibil și utilizabil aproape oriunde.

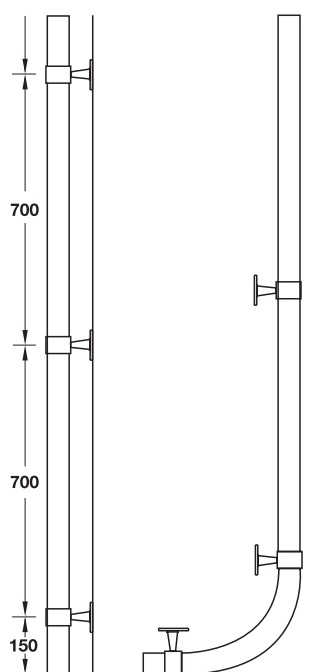

Sistemul pentru asamblare bare poate fi livrat în două variante de material: alamă sau inox.



### Instrucțiuni de montare

La fiecare 700 mm, un ștuț sau un suport trebuie montat, și asta la câte 150 mm de ambele capete ale barei.

La bare curbate trebuie să se monteze ștuțuri sau suporturi la ambele capete.

Barele pot fi înșurubate în suporturi sau lipite. Ambele conectări oferă același nivel de stabilitate, la utilizarea adezivului în schimb sistemul nu se va mai putea desface.

Adeziv pentru alamă sau inox

► pag. FF 11.80

Pentru montarea barelor la perete, podele și suprafețe de acoperire există mai multe posibilități:

- Montarea cu suporturi de bară

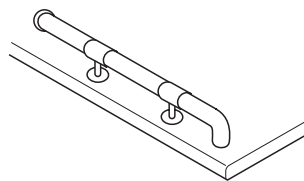

Suport pentru bară

► pag. FF 11.70

- Montarea cu suporturi balustradă

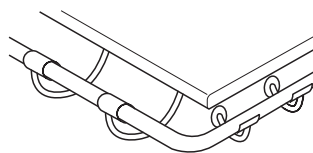

Suporturi pentru mână curentă

► pag. FF 11.70

- Montarea cu suporturi pentru bară de picior

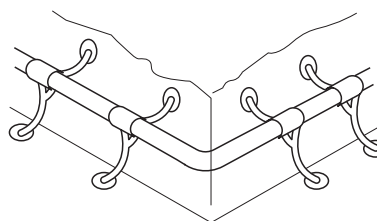

Suporturi balustradă picior

► pag. FF 11.71

- Montarea directă a capetelor de bară pe suprafețe

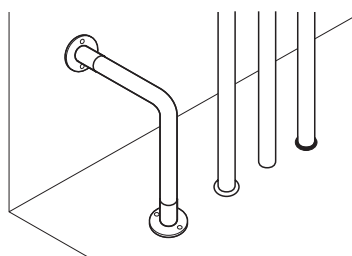

Suport pentru bară

► pag. FF 11.75



- Material: alamă sau inox 1.4301
- Suprafață: lucios, cromat lucios sau periat mat

### Bare drepte

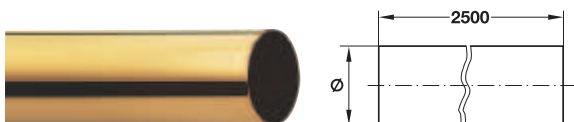

- Grosime material: 1,3 mm

| pentru diametru bară mm        | Nr. articol |
|--------------------------------|-------------|
| <b>Alamă lustruită</b>         |             |
| 25                             | 812.24.800  |
| 38                             | 812.00.802  |
| 51                             | 812.10.808  |
| <b>Alamă lustruită cromată</b> |             |
| 25                             | 812.24.200  |
| 38                             | 812.00.204  |
| 51                             | 812.10.200  |
| <b>Inox periat mat</b>         |             |
| 25                             | 812.24.610  |
| 38                             | 812.00.600  |
| 51                             | 812.10.600  |

Ambalaj: 2,5 m

### Bare curbate

→ Curbare 90°

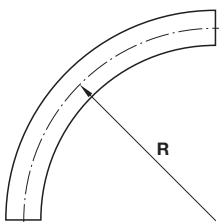

| Execuție    | Nr. articol |
|-------------|-------------|
| curbare 90° | 812.00.900  |

Ambalaj: 1 bucată

→ Curbare 180°

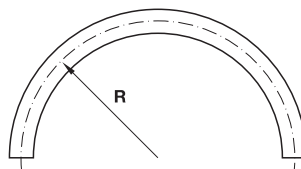

| Execuție     | Nr. articol |
|--------------|-------------|
| curbare 180° | 812.00.901  |

Ambalaj: 1 bucată

→ Curbare 360°

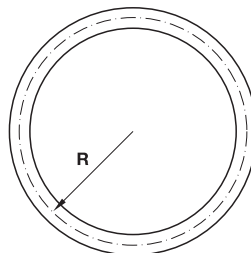

| Execuție     | Nr. articol |
|--------------|-------------|
| curbare 360° | 812.00.902  |

Ambalaj: 1 bucată

→ Curbare U

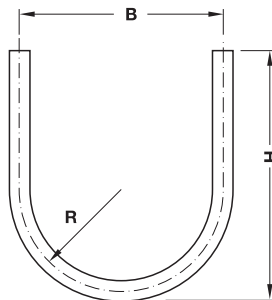

| Execuție  | Nr. articol |
|-----------|-------------|
| curbare U | 812.00.903  |

Ambalaj: 1 bucată



La barele curbate, în afară de numărul articolului, mai precizați următoarele:

- material
- suprafață
- diametru bară mm
- raza curbării în mm
- dimensiune H în mm

**Minime posibile ale razei de curbare** pentru diametru bară în mm

- pentru Ø 25 mm și Ø 38 mm min. 250 mm
- pentru Ø 50 mm min. 300 mm
- pentru curbare min. 500 mm

Alte tipuri de arcuire la cerere.

Suportii de bară pentru barele curbate trebuie rotiți mai mult

drept

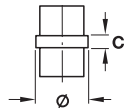

| pentru diametru bară mm        | Dimensiune C mm | Nr. articol |
|--------------------------------|-----------------|-------------|
| <b>Alamă lustruită</b>         |                 |             |
| 25                             | 4               | 812.32.800  |
| 38                             | 6               | 812.02.806  |
| 51                             | 6               | 812.12.802  |
| <b>Alamă lustruită cromată</b> |                 |             |
| 25                             | 4               | 812.32.200  |
| 38                             | 6               | 812.02.208  |
| 51                             | 6               | 812.12.204  |
| <b>Inox periat mat</b>         |                 |             |
| 25                             | 4               | 812.32.600  |
| 38                             | 5               | 812.02.600  |
| 51                             | 5               | 812.12.600  |

Ambalaj: 1 bucată

colțar 90°

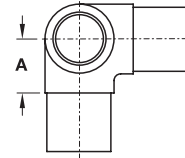

| pentru diametru bară mm        | Dimensiune A mm | Nr. articol |
|--------------------------------|-----------------|-------------|
| <b>Alamă lustruită</b>         |                 |             |
| 25                             | 22              | 812.32.850  |
| 38                             | 30              | 812.02.850  |
| 51                             | 35              | 812.12.850  |
| <b>Alamă lustruită cromată</b> |                 |             |
| 25                             | 22              | 812.32.250  |
| 38                             | 30              | 812.02.250  |
| 51                             | 35              | 812.12.250  |
| <b>Inox periat mat</b>         |                 |             |
| 25                             | 22              | 812.32.650  |
| 38                             | 30              | 812.02.650  |
| 51                             | 30              | 812.12.650  |

Ambalaj: 1 bucată

90°

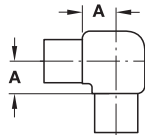

| pentru diametru bară mm        | Dimensiune A mm | Nr. articol |
|--------------------------------|-----------------|-------------|
| <b>Alamă lustruită</b>         |                 |             |
| 25                             | 25              | 812.32.820  |
| 38                             | 40              | 812.02.824  |
| 51                             | 40              | 812.12.820  |
| <b>Alamă lustruită cromată</b> |                 |             |
| 25                             | 25              | 812.32.220  |
| 38                             | 40              | 812.02.226  |
| 51                             | 40              | 812.12.222  |
| <b>Inox periat mat</b>         |                 |             |
| 25                             | 25              | 812.32.620  |
| 38                             | 40              | 812.02.620  |
| 51                             | 40              | 812.12.620  |

Ambalaj: 1 bucată

sferic, 90°

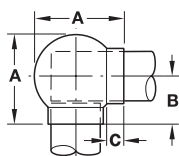

| pentru diametru bară mm        | Dimensiune A mm | Dimensiune B mm | Dimensiune C mm | Nr. articol |
|--------------------------------|-----------------|-----------------|-----------------|-------------|
| <b>Alamă lustruită</b>         |                 |                 |                 |             |
| 25                             | 57              | 35              | 13              | 812.33.821  |
| 38                             | 80              | 40              | 13              | 812.03.821  |
| 51                             | 97              | 50              | 20              | 812.13.827  |
| <b>Alamă lustruită cromată</b> |                 |                 |                 |             |
| 25                             | 57              | 35              | 13              | 812.33.221  |
| 38                             | 80              | 40              | 13              | 812.03.223  |
| 51                             | 97              | 50              | 20              | 812.13.229  |

Ambalaj: 1 bucată

sferic, T

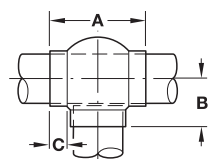

| pentru diametru bară mm        | Dimensiune A mm | Dimensiune B mm | Dimensiune C mm | Nr. articol |
|--------------------------------|-----------------|-----------------|-----------------|-------------|
| <b>Alamă lustruită</b>         |                 |                 |                 |             |
| 51                             | 67              | 35              | 13              | 812.33.810  |
| 25                             | 80              | 40              | 13              | 812.03.812  |
| 38                             | 100             | 50              | 20              | 812.13.818  |
| <b>Alamă lustruită cromată</b> |                 |                 |                 |             |
| 51                             | 67              | 35              | 13              | 812.33.210  |
| 25                             | 80              | 40              | 13              | 812.03.214  |
| 38                             | 100             | 50              | 20              | 812.13.210  |

Ambalaj: 1 bucată

Adaptor

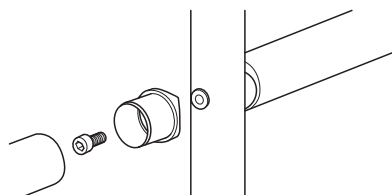
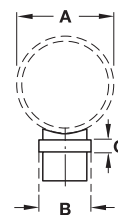

| Dimensiune A mm                | Dimensiune B mm | Dimensiune C mm | Nr. articol |
|--------------------------------|-----------------|-----------------|-------------|
| <b>Alamă lustruită</b>         |                 |                 |             |
| 51                             | 51              | 8,0             | 812.13.850  |
| 38                             | 38              | 6,0             | 812.03.853  |
| 51                             | 38              | 6,0             | 812.03.855  |
| 25                             | 25              | 5,0             | 812.03.850  |
| 38                             | 25              | 6,0             | 812.03.856  |
| 51                             | 25              | 6,0             | 812.13.854  |
| <b>Alamă lustruită cromată</b> |                 |                 |             |
| 51                             | 51              | 8,0             | 812.13.250  |
| 38                             | 38              | 6,0             | 812.03.253  |
| 51                             | 38              | 6,0             | 812.03.255  |
| 25                             | 25              | 5,0             | 812.03.250  |
| 38                             | 25              | 6,0             | 812.03.256  |
| 51                             | 25              | 6,0             | 812.13.254  |
| <b>Inox periat mat</b>         |                 |                 |             |
| 51                             | 51              | 8,0             | 812.13.653  |
| 38                             | 38              | 6,0             | 812.03.653  |
| 51                             | 38              | 5,0             | 812.03.655  |
| 25                             | 25              | 3,5             | 812.03.650  |
| 38                             | 25              | 6,0             | 812.03.656  |
| 51                             | 25              | 3,5             | 812.13.654  |

Ambalaj: 1 bucată

deschis, plat

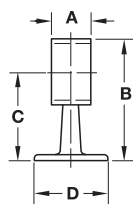

- Montare: pentru înșurubare

| pentru diametru bară mm        | Dimensiune A mm | Dimensiune B mm | Dimensiune C mm | Dimensiune D mm | Nr. articol |
|--------------------------------|-----------------|-----------------|-----------------|-----------------|-------------|
| <b>Alamă lustruită</b>         |                 |                 |                 |                 |             |
| 25                             | 18              | 72,0            | 55              | 45              | 812.34.815  |
| 38                             | 28              | 87,0            | 65              | 58              | 812.04.819  |
| 51                             | 35              | 112,0           | 83              | 64              | 812.14.815  |
| <b>Alamă lustruită cromată</b> |                 |                 |                 |                 |             |
| 25                             | 18              | 72,0            | 55              | 45              | 812.34.215  |
| 38                             | 28              | 87,0            | 65              | 58              | 812.04.211  |
| 51                             | 35              | 112,0           | 83              | 64              | 812.14.217  |
| <b>Inox periat mat</b>         |                 |                 |                 |                 |             |
| 25                             | 18              | 70,0            | 55              | 45              | 812.34.615  |
| 38                             | 28              | 87,0            | 65              | 56              | 812.04.615  |
| 51                             | 34              | 113,0           | 84              | 64              | 812.14.615  |

Ambalaj: 1 bucată

deschis, sferic

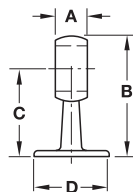

- Montare: pentru înșurubare

| pentru diametru bară mm        | Dimensiune A mm | Dimensiune B mm | Dimensiune C mm | Dimensiune D mm | Nr. articol |
|--------------------------------|-----------------|-----------------|-----------------|-----------------|-------------|
| <b>Alamă lustruită</b>         |                 |                 |                 |                 |             |
| 25                             | 30              | 86              | 65              | 58              | 812.34.830  |
| 38                             | 38              | 100             | 70              | 72              | 812.04.837  |
| 51                             | 47              | 110             | 75              | 82              | 812.14.833  |
| <b>Alamă lustruită cromată</b> |                 |                 |                 |                 |             |
| 25                             | 30              | 86              | 65              | 58              | 812.34.230  |
| 38                             | 38              | 100             | 70              | 72              | 812.04.239  |
| 51                             | 47              | 110             | 75              | 82              | 812.14.235  |
| <b>Inox periat mat</b>         |                 |                 |                 |                 |             |
| 38                             | 34              | 97              | 70              | 70              | 812.04.635  |
| 51                             | 38              | 108             | 75              | 82              | 812.14.635  |

Ambalaj: 1 bucată

consolă pentru mână curentă, curbată, deschisă

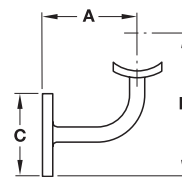

- Montare: pentru înșurubarea în suprafețele verticale
- Se livrează împreună cu materialele de fixare

| pentru diametru bară mm        | Dimensiune A mm | Dimensiune B mm | Dimensiune C mm | Nr. articol |
|--------------------------------|-----------------|-----------------|-----------------|-------------|
| <b>Alamă lustruită</b>         |                 |                 |                 |             |
| 38                             | 72              | 95              | 58              | 812.05.861  |
| 51                             | 68              | 100             | 58              | 812.15.867  |
| <b>Alamă lustruită cromată</b> |                 |                 |                 |             |
| 38                             | 72              | 95              | 58              | 812.05.263  |
| 51                             | 68              | 100             | 58              | 812.15.269  |
| <b>Inox periat mat</b>         |                 |                 |                 |             |
| 38                             | 65              | 80              | 60              | 812.05.661  |
| 51                             | 65              | 100             | 60              | 812.15.661  |

Ambalaj: 1 bucată

consolă pentru mână curentă, dreaptă, deschisă

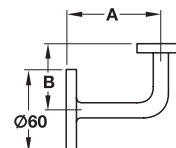

- Montare: pentru înșurubarea în suprafețele verticale
- Se livrează împreună cu materialele de fixare

| Execuție                       | Dimensiune A mm | Dimensiune B mm | Nr. articol |
|--------------------------------|-----------------|-----------------|-------------|
| <b>Alamă lustruită</b>         |                 |                 |             |
| plat                           | 65              | 35              | 812.14.865  |
| <b>Alamă lustruită cromată</b> |                 |                 |             |
| plat                           | 65              | 35              | 812.14.265  |
| <b>Inox periat mat</b>         |                 |                 |             |
| plat                           | 75              | 34              | 812.14.665  |

Ambalaj: 1 bucată

### consolă pentru mână curentă, dreaptă



- Montare: pentru înșurubarea sub suprafețele orizontale
- Se livrează împreună cu materialele de fixare

| pentru diametru bară mm        | Dimensiune A mm | Dimensiune B mm | Nr. articol |
|--------------------------------|-----------------|-----------------|-------------|
| <b>Alamă lustruită</b>         |                 |                 |             |
| 25                             | 166             | 32              | 812.34.897  |
| 38                             | 174             | 48              | 812.04.891  |
| 51                             | 175             | 60              | 812.14.897  |
| <b>Alamă lustruită cromată</b> |                 |                 |             |
| 25                             | 166             | 32              | 812.34.297  |
| 38                             | 174             | 48              | 812.04.293  |
| 51                             | 175             | 60              | 812.14.299  |
| <b>Inox periat mat</b>         |                 |                 |             |
| 25                             | 161             | 32              | 812.34.697  |
| 38                             | 173             | 46              | 812.04.695  |
| 51                             | 180             | 60              | 812.14.697  |

Ambalaj: 1 bucată

### suport pentru bara de picior, drept

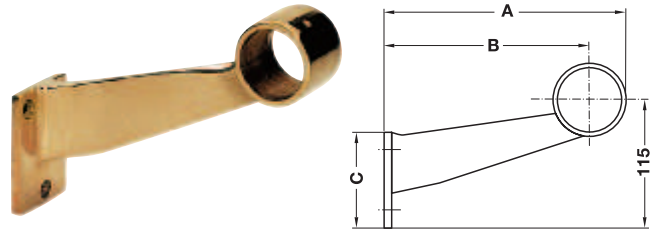

- Montare: pentru înșurubare în perete
- Se livrează împreună cu materialele de fixare

| pentru diametru bară mm        | Dimensiune A mm | Dimensiune B mm | Dimensiune C mm | Nr. articol |
|--------------------------------|-----------------|-----------------|-----------------|-------------|
| <b>Alamă lustruită</b>         |                 |                 |                 |             |
| 38                             | 183             | 160             | 80              | 812.05.807  |
| 51                             | 190             | 165             | 75              | 812.15.803  |
| <b>Alamă lustruită cromată</b> |                 |                 |                 |             |
| 38                             | 183             | 160             | 80              | 812.05.209  |
| 51                             | 190             | 165             | 75              | 812.15.205  |
| <b>Inox periat mat</b>         |                 |                 |                 |             |
| 38                             | 223             | 200             | 75              | 812.05.607  |
| 51                             | 229             | 200             | 75              | 812.15.603  |

Ambalaj: 1 bucată

### suport pentru bara de picior, curbat

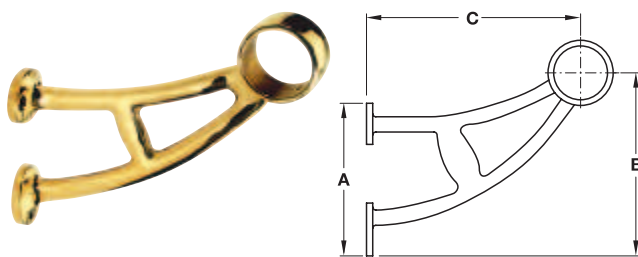

- Montare: pentru înșurubare în perete
- Se livrează împreună cu materialele de fixare

| pentru diametru bară mm        | Dimensiune A mm | Dimensiune B mm | Dimensiune C mm | Nr. articol |
|--------------------------------|-----------------|-----------------|-----------------|-------------|
| <b>Alamă lustruită</b>         |                 |                 |                 |             |
| 38                             | 100             | 135             | 155             | 812.05.825  |
| 51                             | 110             | 135             | 170             | 812.15.821  |
| <b>Alamă lustruită cromată</b> |                 |                 |                 |             |
| 38                             | 100             | 135             | 155             | 812.05.227  |
| 51                             | 110             | 135             | 170             | 812.15.223  |

Ambalaj: 1 bucată

### suport pentru bara de picior, curbat

pentru montarea pe podea

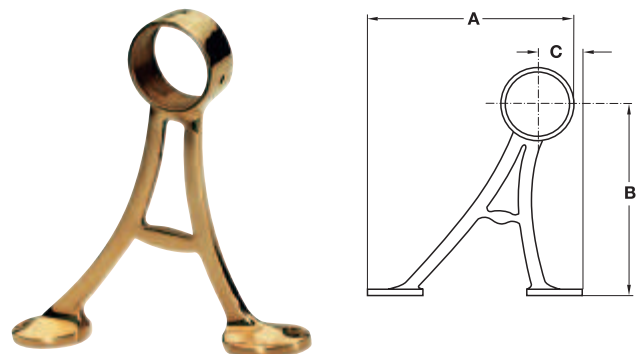

| pentru diametru bară mm        | Dimensiune A mm | Dimensiune B mm | Dimensiune C mm | Nr. articol |
|--------------------------------|-----------------|-----------------|-----------------|-------------|
| <b>Alamă lustruită</b>         |                 |                 |                 |             |
| 38                             | 170             | 140             | 50              | 812.05.834  |
| 51                             | 170             | 150             | 40              | 812.15.830  |
| <b>Alamă lustruită cromată</b> |                 |                 |                 |             |
| 38                             | 170             | 140             | 50              | 812.05.236  |
| 51                             | 170             | 150             | 40              | 812.15.232  |

Ambalaj: 1 bucată

**suport pentru bara de picior, curbat**

pentru montarea pe perete și pe podea

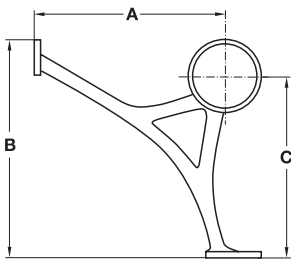

| pentru diametru bară mm        | Dimensiune A mm | Dimensiune B mm | Dimensiune C mm | Nr. articol |
|--------------------------------|-----------------|-----------------|-----------------|-------------|
| <b>Alamă lustruită</b>         |                 |                 |                 |             |
| 38                             | 160             | 145             | 135             | 812.05.816  |
| 51                             | 150             | 175             | 145             | 812.15.812  |
| <b>Alamă lustruită cromată</b> |                 |                 |                 |             |
| 38                             | 160             | 145             | 135             | 812.05.218  |
| 51                             | 150             | 175             | 145             | 812.15.214  |
| <b>Inox periat mat</b>         |                 |                 |                 |             |
| 38                             | 155             | 160             | 135             | 812.05.611  |
| 51                             | 150             | 175             | 150             | 812.15.611  |

Ambalaj: 1 bucată

**suport pentru bara de picior, în unghi drept**

pentru montarea pe perete și pe podea

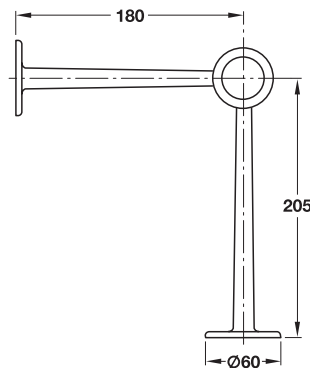

| pentru diametru bară mm        | Nr. articol |
|--------------------------------|-------------|
| <b>Alamă lustruită</b>         |             |
| 38                             | 812.05.831  |
| 51                             | 812.15.831  |
| <b>Alamă lustruită cromată</b> |             |
| 38                             | 812.05.231  |
| 51                             | 812.15.231  |
| <b>Inox periat mat</b>         |             |
| 38                             | 812.05.631  |
| 51                             | 812.15.631  |

Ambalaj: 1 bucată

## Suport pentru pahare



Înălțime 47 mm



Înălțime 29 mm



- Se livrează împreună cu materialele de fixare

| Adâncime mm           | alamă lustruit | alamă cromat lucios | inox periat mat |
|-----------------------|----------------|---------------------|-----------------|
| <b>Înălțime 47 mm</b> |                |                     |                 |
| 300                   | 812.09.814     | 812.09.216          | 812.09.614      |
| 350                   | 812.09.823     | 812.09.225          | 812.09.623      |
| 400                   | 812.09.832     | 812.09.234          | 812.09.632      |
| 450                   | 812.09.841     | 812.09.243          | 812.09.641      |
| <b>Înălțime 29 mm</b> |                |                     |                 |
| 315                   | 812.09.805     | 812.09.207          | –               |

Ambalaj: 1 bucată

## Suport pentru poliță din sticlă

→ plat

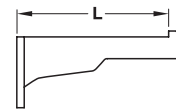

| Dimensiune L mm                | Nr. articol |
|--------------------------------|-------------|
| <b>Alamă lustruită</b>         |             |
| 212                            | 812.09.872  |
| 305                            | 812.09.873  |
| <b>Alamă lustruită cromată</b> |             |
| 212                            | 812.09.272  |
| 305                            | 812.09.273  |

Ambalaj: 1 bucată

→ pentru diametru tub 25 mm

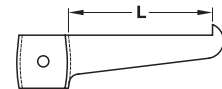

| Dimensiune L mm                | Nr. articol |
|--------------------------------|-------------|
| <b>Alamă lustruită</b>         |             |
| 125                            | 812.39.861  |
| 200                            | 812.39.860  |
| <b>Alamă lustruită cromată</b> |             |
| 125                            | 812.39.261  |
| 200                            | 812.39.260  |
| <b>Inox periat mat</b>         |             |
| 200                            | 812.39.660  |

Ambalaj: 1 bucată

Capac

→ plat

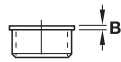

| pentru diametru bară mm        | Dimensiune B mm | Nr. articol |
|--------------------------------|-----------------|-------------|
| <b>Alamă lustruită</b>         |                 |             |
| 25                             | 4               | 812.36.800  |
| 38                             | 4               | 812.06.804  |
| 51                             | 4               | 812.16.800  |
| <b>Alamă lustruită cromată</b> |                 |             |
| 25                             | 4               | 812.36.200  |
| 38                             | 4               | 812.06.206  |
| 51                             | 4               | 812.16.202  |
| <b>Inox periat mat</b>         |                 |             |
| 25                             | 3               | 812.36.605  |
| 38                             | 4               | 812.06.605  |
| 51                             | 4               | 812.16.605  |

Ambalaj: 1 bucată

→ rotund



| pentru diametru bară mm        | Dimensiune B mm | Nr. articol |
|--------------------------------|-----------------|-------------|
| <b>Alamă lustruită</b>         |                 |             |
| 25                             | 15              | 812.36.819  |
| 38                             | 20              | 812.06.813  |
| 51                             | 24              | 812.16.819  |
| <b>Alamă lustruită cromată</b> |                 |             |
| 25                             | 15              | 812.36.219  |
| 38                             | 20              | 812.06.215  |
| 51                             | 24              | 812.16.211  |
| <b>Inox periat mat</b>         |                 |             |
| 25                             | 13              | 812.36.615  |
| 38                             | 19              | 812.06.615  |
| 51                             | 25              | 812.16.615  |

Ambalaj: 1 bucată

→ plat, pentru atașare

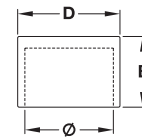

| pentru diametru bară mm        | Dimensiune D mm | Dimensiune B mm | Nr. articol |
|--------------------------------|-----------------|-----------------|-------------|
| <b>Alamă lustruită</b>         |                 |                 |             |
| 38                             | 44              | 30              | 812.06.863  |
| <b>Alamă lustruită cromată</b> |                 |                 |             |
| 38                             | 44              | 30              | 812.06.263  |
| <b>Inox periat mat</b>         |                 |                 |             |
| 38                             | 44              | 30              | 812.06.663  |

Ambalaj: 1 bucată

Buton ornamental

- Se livrează împreună cu materialele de fixare

→ buton sferic

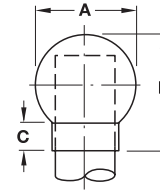

| pentru diametru bară mm        | Dimensiune A mm | Dimensiune B mm | Dimensiune C mm | Nr. articol |
|--------------------------------|-----------------|-----------------|-----------------|-------------|
| <b>Alamă lustruită</b>         |                 |                 |                 |             |
| 25                             | 45              | 58              | 15              | 812.36.822  |
| 38                             | 70              | 78              | 15              | 812.06.822  |
| 51                             | 90              | 100             | 20              | 812.16.828  |
| <b>Alamă lustruită cromată</b> |                 |                 |                 |             |
| 25                             | 45              | 58              | 15              | 812.36.222  |
| 38                             | 70              | 78              | 15              | 812.06.224  |
| 51                             | 90              | 100             | 20              | 812.16.220  |

Ambalaj: 1 bucată

Pieșă de capăt pentru montarea pe perete și pe podea

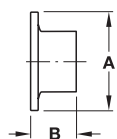

| pentru diametru bară mm        | Dimensiune A mm | Dimensiune B mm | Nr. articol |
|--------------------------------|-----------------|-----------------|-------------|
| <b>Alamă lustruită</b>         |                 |                 |             |
| 25                             | 54              | 22              | 812.34.800  |
| 38                             | 76              | 30              | 812.04.800  |
| 51                             | 103             | 30              | 812.14.806  |
| <b>Alamă lustruită cromată</b> |                 |                 |             |
| 25                             | 54              | 22              | 812.34.200  |
| 38                             | 76              | 30              | 812.04.202  |
| 51                             | 103             | 30              | 812.14.208  |
| <b>Inox periat mat</b>         |                 |                 |             |
| 25                             | 52              | 22              | 812.34.600  |
| 38                             | 75              | 28              | 812.04.605  |
| 51                             | 100             | 30              | 812.14.605  |

Ambalaj: 1 bucată

plată

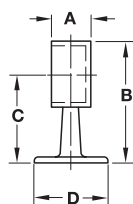

| pentru diametru bară mm        | Dimensiune A mm | Dimensiune B mm | Dimensiune C mm | Dimensiune D mm | Nr. articol |
|--------------------------------|-----------------|-----------------|-----------------|-----------------|-------------|
| <b>Alamă lustruită</b>         |                 |                 |                 |                 |             |
| 25                             | 19              | 72,0            | 55              | 45              | 812.34.820  |
| 38                             | 30              | 88,0            | 65              | 58              | 812.04.828  |
| 51                             | 35              | 112,0           | 83              | 64              | 812.14.824  |
| <b>Alamă lustruită cromată</b> |                 |                 |                 |                 |             |
| 25                             | 19              | 72,0            | 55              | 45              | 812.34.220  |
| 38                             | 30              | 88,0            | 65              | 58              | 812.04.220  |
| 51                             | 35              | 112,0           | 83              | 64              | 812.14.226  |
| <b>Inox periat mat</b>         |                 |                 |                 |                 |             |
| 25                             | 18              | 70,0            | 55              | 45              | 812.34.620  |
| 38                             | 28              | 87,0            | 65              | 56              | 812.04.625  |
| 51                             | 34              | 113,0           | 84              | 64              | 812.14.625  |

Ambalaj: 1 bucată

sferică

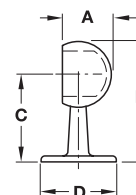

| pentru diametru bară mm        | Dimensiune A mm | Dimensiune B mm | Dimensiune C mm | Dimensiune D mm | Nr. articol |
|--------------------------------|-----------------|-----------------|-----------------|-----------------|-------------|
| <b>Alamă lustruită</b>         |                 |                 |                 |                 |             |
| 25                             | 35              | 86              | 65              | 58              | 812.34.840  |
| 38                             | 46              | 97              | 70              | 72              | 812.04.846  |
| 51                             | 58              | 110             | 75              | 82              | 812.14.842  |
| <b>Alamă lustruită cromată</b> |                 |                 |                 |                 |             |
| 25                             | 35              | 86              | 65              | 58              | 812.34.240  |
| 38                             | 46              | 97              | 70              | 72              | 812.04.248  |
| 51                             | 58              | 110             | 75              | 82              | 812.14.244  |
| <b>Inox periat mat</b>         |                 |                 |                 |                 |             |
| 38                             | 44              | 97              | 70              | 70              | 812.04.645  |
| 51                             | 52              | 108             | 75              | 82              | 812.14.645  |

Ambalaj: 1 bucată

Suport

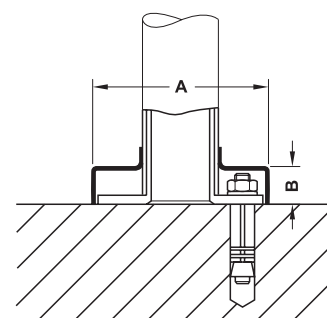

- Domeniu de utilizare: pentru acoperirea prinderii tubului de podea

| pentru diametru bară mm        | Dimensiune A mm | Dimensiune B mm | Nr. articol |
|--------------------------------|-----------------|-----------------|-------------|
| <b>Alamă lustruită</b>         |                 |                 |             |
| 25                             | 83              | 35              | 812.37.807  |
| 38                             | 101             | 38              | 812.07.801  |
| 51                             | 125             | 40              | 812.17.807  |
| <b>Alamă lustruită cromată</b> |                 |                 |             |
| 25                             | 83              | 36              | 812.37.207  |
| 38                             | 101             | 38              | 812.07.203  |
| 51                             | 125             | 40              | 812.17.209  |
| <b>Inox, periat mat</b>        |                 |                 |             |
| 25                             | 82              | 30              | 812.37.607  |
| 38                             | 102             | 34              | 812.07.607  |
| 51                             | 125             | 40              | 812.17.607  |

Ambalaj: 1 bucată

Tub interior din oțel

► FF 11.77

## Cleme pentru sticlă

### → Model 21

pentru grosime sticlă 6, 8 și 10 mm

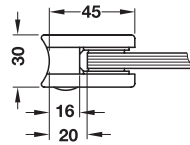

| Racord             | alamă lustruit | alamă cromat lucios | inox periat mat |
|--------------------|----------------|---------------------|-----------------|
| plat               | 812.08.904     | 812.08.304          | 812.08.704      |
| diametru tub 38 mm | 812.08.900     | 812.08.300          | 812.08.700      |

Ambalaj: 1 bucată

#### Indicații pentru comandă

Vă rugăm să comandați separat inserțiile din cauciuc.  
Câte 2 inserții din cauciuc pentru fiecare clemă pentru sticlă.

#### Inserție din cauciuc pentru Modelul 21

| pentru grosime sticlă mm | Nr. articol |
|--------------------------|-------------|
| 6                        | 812.18.000  |
| 8                        | 812.18.001  |
| 10                       | 812.18.002  |

Ambalaj: 1 bucată

### → Model 22

pentru grosime sticlă 6, 8 și 10 mm

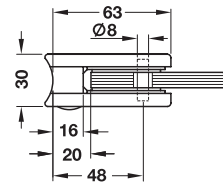
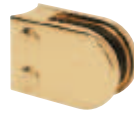

| Racord             | alamă lustruit | alamă cromat lucios | inox periat mat |
|--------------------|----------------|---------------------|-----------------|
| plat               | 812.08.914     | 812.08.314          | 812.08.714      |
| diametru tub 38 mm | 812.08.910     | 812.08.310          | 812.08.710      |
| diametru tub 51 mm | 812.18.910     | 812.18.310          | 812.18.710      |

Ambalaj: 1 bucată

#### Indicații pentru comandă

Vă rugăm să comandați separat inserțiile din cauciuc.  
Câte 2 inserții din cauciuc pentru fiecare clemă pentru sticlă.

#### Inserție din cauciuc pentru Modelul 22

| pentru grosime sticlă mm | Nr. articol |
|--------------------------|-------------|
| 6                        | 812.18.010  |
| 8                        | 812.18.011  |
| 10                       | 812.18.012  |

Ambalaj: 1 bucată

### Tub interior din oțel cu bază metalică

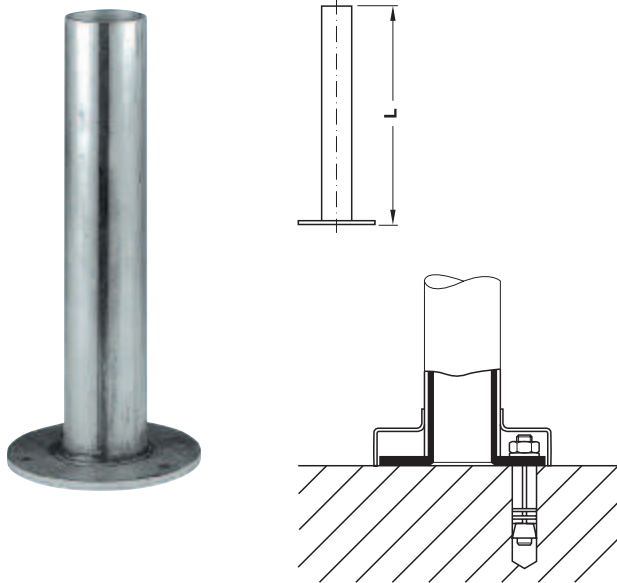

- Domeniu de utilizare: pentru întărirea tubului la montarea pe verticală
- Material: oțel
- Suprafață: lucioasă

| pentru diametru bară mm    | Nr. articol |
|----------------------------|-------------|
| <b>Dimensiune L 250 mm</b> |             |
| 25                         | 812.37.011  |
| 38                         | 812.07.011  |
| 51                         | 812.17.011  |
| <b>Dimensiune L 850 mm</b> |             |
| 25                         | 812.37.013  |
| 38                         | 812.07.013  |
| 51                         | 812.17.013  |

Ambalaj: 1 bucată

### Bucșă de prindere pentru tub

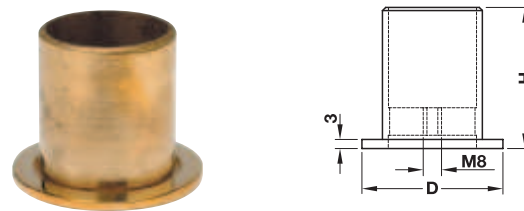

| pentru diametru bară mm        | Dimensiune D mm | Înălțime H mm | Nr. articol |
|--------------------------------|-----------------|---------------|-------------|
| <b>Alamă lustruită</b>         |                 |               |             |
| 25                             | 40              | 40            | 812.34.870  |
| 38                             | 50              | 40            | 812.04.870  |
| 51                             | 60              | 50            | 812.14.870  |
| <b>Alamă lustruită cromată</b> |                 |               |             |
| 25                             | 40              | 40            | 812.34.270  |
| 38                             | 50              | 40            | 812.04.270  |
| 51                             | 60              | 50            | 812.14.270  |
| <b>Inox periat mat</b>         |                 |               |             |
| 25                             | 40              | 40            | 812.34.670  |
| 38                             | 50              | 40            | 812.04.670  |
| 51                             | 60              | 50            | 812.14.670  |

Ambalaj: 1 bucată

### Capac



- Material: plastic
- Culoare: negru

| pentru diametru bară mm | Dimensiune A mm | Dimensiune B mm | Nr. articol |
|-------------------------|-----------------|-----------------|-------------|
| 25                      | 22,7            | 11              | 812.34.080  |
| 38                      | 35,5            | 14              | 812.04.080  |
| 51                      | 48,2            | 14              | 812.14.080  |

Ambalaj: 1 bucată