

cap înecat PZ în cruce  
→ cu filet parțial,  
zincat sau cromat galben

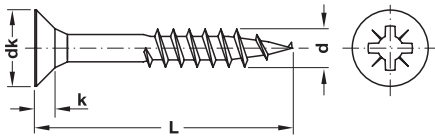
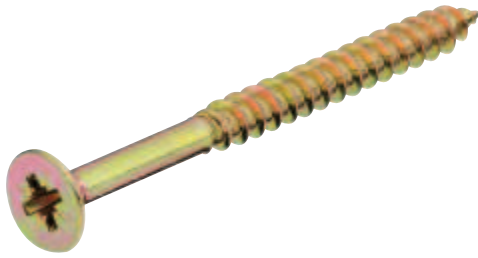

Diametru filet d mm	diametru cap dk mm	Înălțime cap k mm	Acționare
3,0	6,0	1,8	PZ1
4,0	8,0	2,4	PZ2
4,5	9,0	2,7	PZ2
5,0	10,0	2,9	PZ2
6,0	12,0	3,4	PZ3

- Material: Oțel
- Suprafață: zincat sau cromat galben
- Acționare: PZ în cruce
- Filet: filet parțial

Diametru filet d mm	Lungime L mm	Ambalaj bucăți	zincat	cromat galben
<b>Orga-Box</b>				
3,0	25	1000	015.41.573	015.43.577
	30	1000	015.41.582	015.43.586
4,0	35	500	015.41.877	015.43.871
	40	500	015.41.886	015.43.880
	50	500	015.41.902	015.43.906
	60	200	015.41.920	015.43.924
	70	200	015.41.939	015.43.933
4,5	40	500	015.41.966	015.43.960
	50	200	015.41.984	015.43.988
	60	200	015.42.007	015.44.001
	70	200	015.42.034	015.44.038
	80	200	015.42.043	015.44.047
5,0	50	200	015.42.132	015.44.136
	60	200	015.42.141	015.44.145
	70	200	015.42.169	015.44.163
	80	100	015.42.178	015.44.172
	90	100	015.42.187	015.44.181
	100	100	015.42.196	015.44.190
	110	100	015.42.197	015.44.197
	120	100	015.42.198	015.44.198
6,0	50	200	015.42.347	015.44.341
	60	200	015.42.356	015.44.350
	70	100	015.42.365	015.44.369
	80	100	015.42.374	015.44.378
	90	100	015.42.383	015.44.387
	100	100	015.42.392	015.44.396
	120	100	015.42.418	015.44.412
	140	100	015.42.436	015.44.430
	160	100	015.42.454	015.44.458
	180	100	015.42.472	015.44.476
<b>Big-Pack</b>				
4,0	35	5000	017.41.877	–
	60	3000	017.41.920	–
	70	3000	017.41.939	–
5,0	60	2000	017.42.141	–

Capace	► FF 13.43
Bit	► FF 13.81

Cap înecat PZ în cruce

→ cu filet complet,  
zincat sau cromat galben

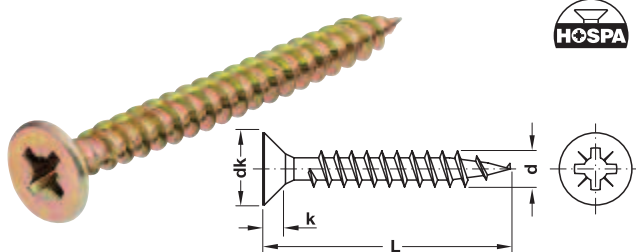

Diametru filet d mm	Diametru cap dk mm	Înălțime cap k mm	Acționare
2,5	5,0	1,6	PZ1
3,0	5,0	1,8	PZ1
3,0	6,0	1,8	PZ1
3,5	7,0	2,1	PZ2
4,0	8,0	2,4	PZ2
4,5	9,0	2,7	PZ2
5,0	10,0	2,9	PZ2

- Material: Oțel
- Suprafață: zincat sau cromat galben
- Acționare: PZ2 în cruce
- Filet: filet complet

Diametru filet d mm	Lungime L mm	Ambalaj bucăți	zincat	cromat galben
<b>Orga-Box</b>				
2,5	16	1000	015.31.255	015.33.259
3,0	13	1000	015.31.326	015.33.320
	15	1000	015.31.335	015.33.339
	17	1000	015.31.344	015.33.348
3,0	13	1000	015.31.522	015.33.526
	15	1000	015.31.531	015.33.535
	17	1000	015.31.540	015.33.544
	20	1000	015.31.559	015.33.553
	25	1000	015.31.577	015.33.571
	30	1000	015.31.586	015.33.580
	35	1000	015.31.595	015.33.599
	40	500	015.31.602	015.33.606
3,5	13	1000	015.31.620	015.33.624
	15	1000	015.31.639	015.33.633
	17	1000	015.31.648	015.33.642
	20	1000	015.31.657	015.33.651
	25	1000	015.31.675	015.33.679
	30	1000	015.31.684	015.33.688
	35	1000	015.31.693	015.33.697
	40	500	015.31.700	015.33.704
4,0	15	1000	015.31.719	015.33.713
	17	1000	015.31.728	015.33.722
	20	1000	015.31.826	015.33.820
	25	1000	015.31.835	015.33.839
	30	1000	015.31.844	015.33.848

Diametru filet d mm	Lungime L mm	Ambalaj bucăți	zincat	cromat galben	
4,0	35	500	015.31.871	015.33.875	
	40	500	015.31.880	015.33.884	
	45	500	015.31.899	015.33.893	
	50	500	015.31.906	015.33.900	
	55	200	015.31.808	015.33.802	
4,5	17	1000	015.31.915	015.33.919	
	20	1000	015.31.924	015.33.928	
	25	1000	015.31.933	015.33.937	
	30	1000	015.31.942	015.33.946	
	35	500	015.31.951	015.33.955	
	40	500	015.31.960	015.33.964	
	45	500	015.31.979	015.33.973	
	50	200	015.31.988	015.33.982	
	55	200	015.32.010	015.34.014	
	5,0	20	1000	015.32.074	015.34.078
		25	1000	015.32.083	015.34.087
30		500	015.32.092	015.34.096	
35		500	015.32.109	015.34.103	
40		500	015.32.118	015.34.112	
45		200	015.32.127	015.34.121	
50		200	015.31.997	015.33.991	
55	200	015.32.136	015.34.130		
<b>Big-Pack</b>					
2,5	16	10000	017.31.255	–	
3,0	13	10000	017.31.522	–	
	15	10000	017.31.531	–	
	17	10000	017.31.540	–	
	20	10000	017.31.559	017.33.553	
	25	10000	017.31.577	–	
	30	10000	017.31.586	–	
3,5	13	10000	017.31.620	–	
	15	10000	017.31.639	017.33.633	
	17	10000	017.31.648	017.33.642	
	20	10000	017.31.657	–	
	22	10000	017.31.660	–	
	25	8000	017.31.675	017.33.679	
	30	8000	017.31.684	017.33.688	
	35	8000	017.31.693	–	
	40	5000	017.31.700	–	
	50	5000	017.31.728	–	
	4,0	15	8000	017.31.826	–
17		8000	017.31.835	–	
20		8000	017.31.844	–	
25		8000	017.31.853	017.33.857	
30		5000	017.31.862	–	
35		5000	017.31.871	017.33.875	
40		4000	017.31.880	–	
45		3000	017.31.899	–	
4,5	50	3000	017.31.906	–	
	25	5000	017.31.933	–	
	30	5000	017.31.942	–	
	35	3000	017.31.951	–	
4,0	40	3000	017.31.960	–	
	50	2000	017.31.988	–	
	5,0	20	5000	017.32.074	–
5,0	50	2000	017.31.997	–	

Capace ▶ FF 13.43  
Bit ▶ FF 13.81

DGH-M-INT 2009, HDE-ro, 03/09; Dimensiunile au un caracter orientativ. Ne rezervăm dreptul de a le modifica.

Cap înecat PZ în cruce

→ cu filet complet, nichelat

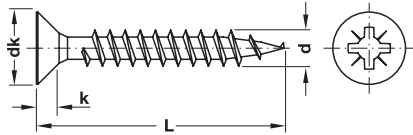

Diametru filet d mm	Diametru cap dk mm	Înălțime cap k mm	Acționare
2,5	5,0	1,6	PZ1
3,0	5,0	1,8	PZ1
3,5	7,0	2,1	PZ2
4,0	8,0	2,4	PZ2

- Material: Oțel nichelat
- Suprafață: PZ2
- Acționare: filet complet
- Filet:

Diametru filet d mm	Lungime L mm	Ambalaj bucăți	nichelat
<b>Orga-Box</b>			
2,5	16	1000	015.35.253
3,0	15	1000	015.35.333
3,5	15	1000	015.35.637
	17	1000	015.35.646
	20	1000	015.35.655
4,0	15	1000	015.35.824
	17	1000	015.35.833
	20	1000	015.35.842
<b>Big-Pack</b>			
4,0	15	8000	017.35.824

→ cu filet complet, brunat

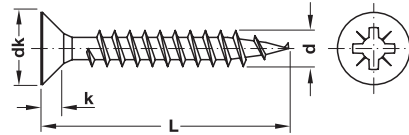

Diametru filet d mm	Diametru cap dk mm	Înălțime cap k mm	Acționare
3,0	6,0	1,8	PZ1
3,5	7,0	2,1	PZ2
4,0	8,0	2,4	PZ2
4,5	9,0	2,7	PZ2

- Material: Oțel brunat
- Suprafață: PZ2
- Acționare: filet complet
- Filet:

Diametru filet d mm	Lungime L mm	Ambalaj bucăți	brunat
<b>Orga-Box</b>			
3,0	15	1000	015.39.537
	17	1000	015.39.546
	20	1000	015.39.555
	25	1000	015.39.573
3,5	15	1000	015.39.635
	17	1000	015.39.644
	20	1000	015.39.653
	25	1000	015.39.671
	30	1000	015.39.680
4,0	17	1000	015.39.831
	20	1000	015.39.840
	25	1000	015.39.859
	30	1000	015.39.868
	35	500	015.39.877
	40	500	015.39.886
4,5	25	1000	015.39.939
	30	1000	015.39.948

Capace → FF 13.43  
Bit → FF 13.81

### cap înecat PZ în cruce

→ filet parțial,  
cu găurire cap 2,5 mm, zincat

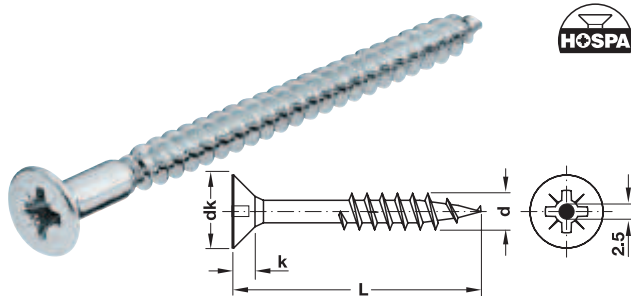

Diametru filet d mm	diametru cap dk mm	Înălțime cap k mm	Acționare
4,5	9,0	2,7	PZ2

- Material: Oțel
- Suprafață: zincat
- Acționare: PZ în cruce
- Filet: Filet parțial

Diametru filet d mm	Lungime L mm	Ambalaj bucăți	Nr. articol
<b>Orga-Box</b>			
4,5	25	1000	015.01.935
	30	1000	015.01.944
	35	500	015.01.953
	40	500	015.01.962
	45	500	015.01.971
	50	200	015.01.980
	60	200	015.01.981
	70	200	015.01.982
80	200	015.01.983	
<b>Big-Pack</b>			
4,5	30	5000	017.01.944
	35	3000	017.01.953
	45	3000	017.01.971
	50	2000	017.01.980

### Capace pentru gaură pentru cap de 2,5 mm

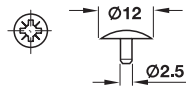

Culoare	Ambalaj bucăți	Nr. articol
culoare fagului, asemănător RAL 1034	5000	045.04.009
maro, RAL 8007	5000	045.04.107
negru, RAL 9005	5000	045.04.303
bej, RAL 1015	5000	045.04.401
gri deschis, RAL 7035	5000	045.04.509
gri praf, RAL 7037	5000	045.04.527
lemn de cireș	5000	045.04.620
alb pur, RAL 9010	500	045.04.705

### șurub cu cap înecat eliptic PZ în cruce

→ cu filet complet, zincat

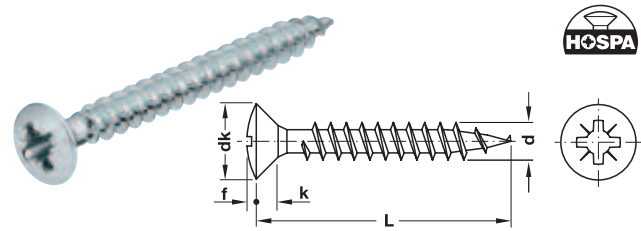

diametru filet d mm	diametru cap dk mm	dimensiune cap k mm	dimensiune cap f mm	Acționare
3,0	6,0	1,8	0,7	PZ1
3,5	7,0	2,1	1,0	PZ2
4,0	8,0	2,4	1,0	PZ2

- Material: Oțel
- Suprafață: zincat
- Acționare: PZ în cruce
- Filet: filet complet

Diametru filet d mm	Lungime L mm	Ambalaj bucăți	Nr. articol
<b>Orga-Box</b>			
3	13	1000	015.51.524
	17	1000	015.51.542
3.5	15	1000	015.51.631
	17	1000	015.51.640
	20	1000	015.51.659
	25	1000	015.51.677
	30	1000	015.51.686
	35	1000	015.51.695
	4	17	1000
20		1000	015.51.846
25		1000	015.51.855
30		1000	015.51.864
35		500	015.51.873
40		500	015.51.882
<b>Big-Pack</b>			
3.5	25	10000	017.51.677
4	30	5000	017.51.864

șurub cu cap înecat eliptic PZ în cruce

→ cu filet complet, nichelat

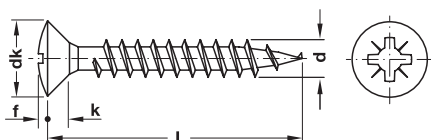
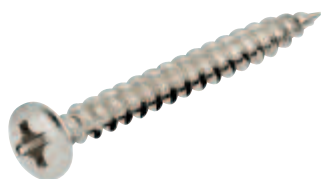

diametru filet d mm	diametru cap dk mm	dimensiune cap k mm	dimensiune cap f mm	Aționare
3,0	6,0	1,8	0,7	PZ1
3,5	7,0	2,1	1,0	PZ2
4,0	8,0	2,4	1,0	PZ2

- Material: Oțel nichelat
- Suprafață: PZ în cruce
- Acționare: filet complet
- Filet:

Diametru filet d mm	Lungime L mm	Ambalaj bucăți	Nr. articol
<b>Orga-Box</b>			
3	15	1000	015.55.531
	17	1000	015.55.540
	20	1000	015.55.559
	25	1000	015.55.577
	30	1000	015.55.586
3.5	15	1000	015.55.639
	17	1000	015.55.648
	20	1000	015.55.657
	25	1000	015.55.675
	30	1000	015.55.684
4	35	1000	015.55.693
	20	1000	015.55.844
	25	1000	015.55.853
	30	1000	015.55.862
	35	500	015.55.871
4	40	500	015.55.880
	<b>Big-Pack</b>		
3.5	15	10000	017.55.639
	17	10000	017.55.648

→ cu filet complet, brunat

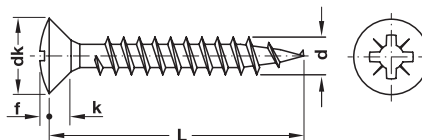

diametru filet d mm	diametru cap dk mm	dimensiune cap k mm	dimensiune cap f mm	Aționare
3,0	6,0	1,8	0,7	PZ1
3,5	7,0	2,1	1,0	PZ2
4,0	8,0	2,4	1,0	PZ2

- Material: Oțel brunat
- Suprafață: PZ în cruce
- Acționare: filet complet
- Filet:

Diametru filet d mm	Lungime L mm	Ambalaj bucăți	Nr. articol
<b>Orga-Box</b>			
3.5	15	1000	015.59.637
	17	1000	015.59.646
	20	1000	015.59.655
	25	1000	015.59.673
4	30	1000	015.59.682
	35	500	015.59.879
	40	500	015.59.888

Capace	▶ FF 13.43
Bit	▶ FF 13.81

Șurub pentru PAL Panhead

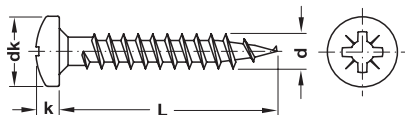
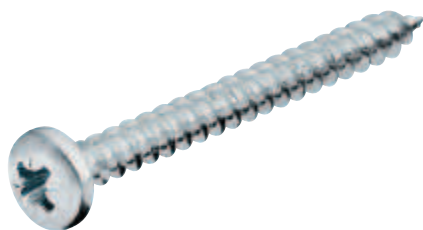

Diametru filet d mm	Diametru cap dk mm	Înălțime cap k mm	Acționare
3,0	6,0	2,4	PZ1
3,5	7,0	2,5	PZ2
4,0	8,0	2,9	PZ2
4,5	9,0	3,2	PZ2
5,0	10,0	3,5	PZ2

- Material: Oțel
- Suprafață: zincat
- Acționare: PZ în cruce
- Filet: filet complet

Diametru filet d mm	Lungime L mm	Ambalaj bucăți	Nr. articol
<b>Orga-Box</b>			
3	13	1000	015.71.526
	15	1000	015.71.535
	17	1000	015.71.544
	20	1000	015.71.553
	25	1000	015.71.571
3.5	13	1000	015.71.624
	15	1000	015.71.633
	17	1000	015.71.642
	20	1000	015.71.651
	25	1000	015.71.679
	30	1000	015.71.688
	35	1000	015.71.697
4	13	1000	015.71.811
	15	1000	015.71.820
	17	1000	015.71.839
	20	1000	015.71.848
	25	1000	015.71.857
	30	1000	015.71.866
	35	500	015.71.875
	40	500	015.71.884
4.5	13	1000	015.71.900
	15	1000	015.71.919
	17	1000	015.71.991
	20	1000	015.71.928
	25	1000	015.71.937
	30	500	015.71.946
	35	500	015.71.955

Diametru filet d mm	Lungime L mm	Ambalaj bucăți	Nr. articol
5	17	1000	015.72.050
	20	1000	015.72.078
	25	1000	015.72.080
	30	500	015.72.096
	40	500	015.72.112
	50	200	015.72.130
<b>Big-Pack</b>			
3	13	10000	017.71.526
3.5	15	10000	017.71.633
4	13	8000	017.71.811
	15	8000	017.71.820
	17	8000	017.71.839
	20	8000	017.71.848
	40	3000	017.71.884
4.5	17	5000	017.71.991

Capace ▶ FF 13.43  
Bit ▶ FF 13.81

Șuruburi pentru perete spate cu cap plat

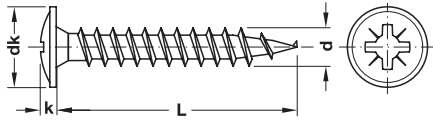

Diametru filet d mm	Diametru cap dk mm	Înălțime cap k mm	Acționare
3,0	7,8	1,5	PZ1
3,5	8,5	1,8	PZ2
4,0	9,5	1,9	PZ2

- Material: Oțel
- Suprafață: zincat
- Acționare: PZ în cruce
- Filet: filet complet

Diametru filet d mm	Lungime L mm	Ambalaj bucăți	Nr. articol
<b>Orga-Box</b>			
3	20	1000	016.10.555
	25	1000	016.10.573
	30	1000	016.10.582
3.5	17	10000	016.10.630
	25	1000	016.10.671
	30	1000	016.10.680
	35	1000	016.10.699
4	20	1000	016.10.840
	25	1000	016.10.859
	30	1000	016.10.868
	35	500	016.10.877
	40	500	016.10.886
<b>Big-Pack</b>			
3	20	5000	016.20.555
4	20	5000	016.20.840
	25	5000	016.20.859
	30	5000	016.20.868
	40	5000	016.20.886

Bit ▶ FF 13.81

Șurub cui

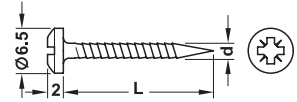

- Material: Oțel
- Culoare: negru

Diametru filet d mm	Lungime L mm	Nr. articol
2	20	016.15.006

Ambalaj: 25000 bucăți

cap înecat PZ în cruce

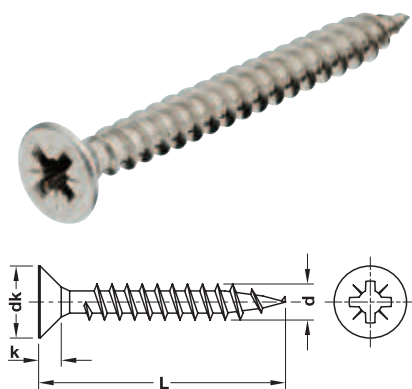

Diametru filet d mm	Diametru cap dk mm	Înălțime cap k mm	Aționare
3,0	6,0	1,5	PZ1
3,5	7,0	1,75	PZ2
4,0	8,0	2,0	PZ2
4,5	9,0	2,25	PZ2
5,0	10,0	2,5	PZ2
6,0	12,0	3,0	PZ3

- Material: Inox
- Clasă: A2
- Acționare: PZ în cruce
- Filet: filet complet

Diametru filet d mm	Lungime L mm	Ambalaj bucăți	Nr. articol
3,0	13	1000	014.70.530
	16	1000	014.70.542
	20	1000	014.70.551
	25	1000	014.70.570
	30	1000	014.70.580
	35	1000	014.70.590
3,5	16	1000	014.70.631
	20	1000	014.70.659
	25	1000	014.70.677
	30	1000	014.70.686
	35	1000	014.70.690
	40	1000	014.70.702
4,0	16	500	014.70.830
	20	500	014.70.846
	25	500	014.70.855
	30	500	014.70.864
	35	500	014.70.873
	40	500	014.70.882
	45	500	014.70.891
	50	500	014.70.908
	60	500	014.70.920
	70	200	014.70.940
4,5	20	500	014.70.950
	25	500	014.70.952
	30	500	014.70.954
	35	500	014.70.956
	40	200	014.70.958
	45	200	014.70.960
	50	200	014.70.962
	60	200	014.70.964
	70	200	014.70.966
	5,0	20	200
25		200	014.71.080
30		500	014.71.094
35		200	014.71.101
40		200	014.71.111
45		200	014.71.128
50		200	014.71.139
55		100	014.71.140
60		100	014.71.148
70		100	014.71.156
6,0	40	200	014.71.240
	50	200	014.71.250
	60	200	014.71.260
	70	100	014.71.271
	80	100	014.71.280
	90	100	014.71.290

Capace ▶ FF 13.43

Bit ▶ FF 13.81

Cap înecat în formă de stea IS

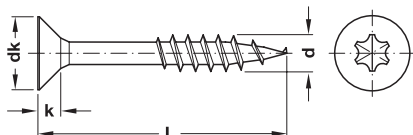
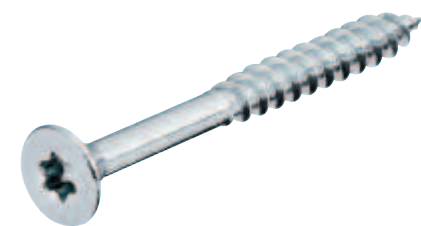

Diametru filet d mm	Diametru cap dk mm	Înălțime cap k mm	Acționare
2,5	5,0	1,5	IS10
3,0	6,0	1,5	IS10
3,5	7,0	1,75	IS20
4,0	8,0	2,0	IS20
4,5	9,0	2,25	IS20
5,0	10,0	2,5	IS25
6,0	12,0	3,0	IS30

- Material: Oțel
- Suprafață: zincat
- Acționare: cap în formă de stea IS
- Filet: Filet parțial și complet

Diametru filet d mm	Lungime L mm	Filet	Ambalaj bucăți	Nr. articol
2.5	16	filet	1000	015.46.004
3	13	complet	1000	015.46.052
	15		1000	015.46.053
	17		1000	015.46.055
	20		1000	015.46.056
	25		1000	015.46.059
	30		1000	015.46.061
	35		1000	015.46.063
	40		500	015.46.064
3.5	13	complet	1000	015.46.082
	15		1000	015.46.083
	17		1000	015.46.085
	20		1000	015.46.086
	25		1000	015.46.089
	30		1000	015.46.091
	35		1000	015.46.093
	40		1000	015.46.094

Diametru filet d mm	Lungime L mm	Filet	Ambalaj bucăți	Nr. articol	
4	15	filet complet	1000	015.46.113	
	17		1000	015.46.115	
	20		1000	015.46.116	
	25		1000	015.46.119	
	30		1000	015.46.121	
	35		1000	015.46.123	
	40		1000	015.46.124	
	45		500	015.46.125	
	50		Filet parțial	500	015.46.426
	4.5	17	filet complet	1000	015.46.145
20		1000		015.46.146	
25		1000		015.46.149	
30		1000		015.46.151	
35		500		015.46.153	
40		500		015.46.154	
45		500		015.46.155	
50		Filet parțial		500	015.46.456
55		500		015.46.457	
5		20	filet complet	1000	015.46.176
	25	1000		015.46.179	
	30	500		015.46.181	
	35	500		015.46.183	
	40	500		015.46.184	
	45	200		015.46.185	
	50	Filet parțial	200	015.46.486	
	55		200	015.46.487	
	60		200	015.46.488	
	70		200	015.46.490	
	80		100	015.46.491	
	90		100	015.46.492	
	100		100	015.46.493	
6	50	complet	200	015.46.516	
	60		200	015.46.518	
	70		100	015.46.520	
	80		100	015.46.521	
	90		100	015.46.522	
	100		100	015.46.523	
	120		100	015.46.525	
	140		100	015.46.527	
	160		100	015.46.529	
	180		100	015.46.530	

Capace din plastic	► FF 13.43
Capace din lemn	► FF 13.44
Bit	► FF 13.81

Cap înecat în formă de stea IS

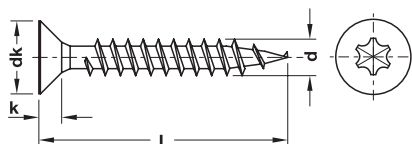

Diametru filet d mm	Diametru cap dk mm	Înălțime cap k mm	Acționare
3,0	6,0	1,5	IS10
3,5	7,0	1,75	IS15
4,0	8,0	2,0	IS20
4,5	9,0	2,25	IS20
5,0	10,0	2,5	IS25
6,0	12,0	3,0	IS25

- Material: Inox
- Clasă: A2
- Acționare: cap în formă de stea IS
- Filet: filet complet

Diametru filet d mm	Lungime L mm	Ambalaj bucăți	Nr. articol
3	16	1000	014.72.024
	25	1000	014.72.029
	30	1000	014.72.031
3.5	16	1000	014.72.044
	35	1000	014.72.053
	40	1000	014.72.054
4	16	500	014.72.064
	20	500	014.72.066
	30	500	014.72.071
	40	500	014.72.074
	45	500	014.72.075
4.5	50	500	014.72.076
	20	500	014.72.086
	25	500	014.72.089
	30	500	014.72.091
	35	500	014.72.093
	45	200	014.72.095
	50	200	014.72.096
60	200	014.72.098	
70	200	014.72.100	

Diametru filet d mm	Lungime L mm	Ambalaj bucăți	Nr. articol
5	20	200	014.72.136
	25	200	014.72.139
	30	200	014.72.141
6	40	200	014.72.174
	45	200	014.72.175
	60	200	014.72.178
	80	100	014.72.181

cap eliptic în formă de stea IS

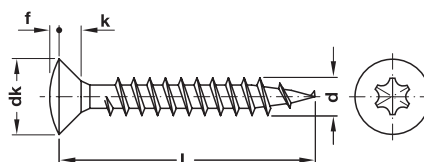

Diametru filet d mm	Diametru cap dk mm	Dimensiune cap k mm	Dimensiune cap f mm	Acționare
3,0	6,0	1,8	0,77	IS10
3,5	7,0	2,0	0,88	IS15
4,0	8,0	2,35	1,02	IS15

- Material: Oțel zincat
- Suprafață: zincat
- Acționare: cap în formă de stea IS
- Filet: filet complet

Diametru filet d mm	Lungime L mm	Ambalaj bucăți	Nr. articol
3	13	1000	015.52.524
	17	1000	015.52.542
3.5	15	1000	015.52.631
	17	1000	015.52.640
	20	1000	015.52.659
	25	1000	015.52.677
	30	1000	015.52.686
	35	1000	015.52.695
4	17	1000	015.52.837
	20	1000	015.52.846
	25	1000	015.52.855
	30	1000	015.52.864
	35	1000	015.52.873
	40	500	015.52.882

Capace din plastic	► FF 13.43
Capace din lemn	► FF 13.44
Bit	► FF 13.81

## Cap înecat în formă de stea IS



Hospa Jet, șurubul pentru PAL cu proprietăți speciale:

- întăritura de la cap împiedică ruperea
- viteză de rotație mai mare datorită filetului adânc
- mascare în material cu freză
- grad ridicat de rezistență a filetului
- utilizare universală

→ cu filet complet, zincat

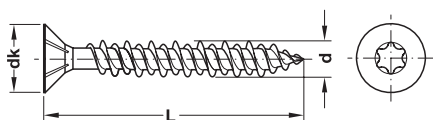
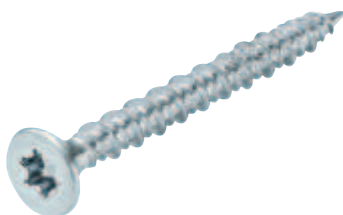

Diametru filet d mm	Diametru cap dk mm	Acționare
3,0	6,0	IS15
3,5	7,0	IS20
4,0	8,0	IS20
4,5	9,0	IS20
5,0	10,0	IS20

- Material: Oțel
- Acționare: cap în formă de stea IS
- Domeniu de utilizare: pentru materiale din lemn pentru plăci stratificate sau nestratificate

Diametru filet d mm	Lungime L mm	Ambalaj bucăți	Nr. articol
3,0	13	1000	017.91.012
	15	1000	017.91.013
	17	1000	017.91.015
	20	1000	017.91.016
	25	1000	017.91.019
	30	1000	017.91.021
3,5	35	1000	017.91.023
	13	1000	017.91.042
	15	1000	017.91.043
	17	1000	017.91.045
	20	1000	017.91.046
	25	1000	017.91.049
	30	1000	017.91.051
	35	1000	017.91.053
4,0	40	500	017.91.054
	15	1000	017.91.073
	17	1000	017.91.075
	20	1000	017.91.076
	25	1000	017.91.079
	30	1000	017.91.081
	35	500	017.91.083
	40	500	017.91.084
	45	500	017.91.085
	50	500	017.91.086
4,5	20	1000	017.91.106
	25	1000	017.91.109
	30	1000	017.91.111
	35	500	017.91.113
	40	500	017.91.114
	45	500	017.91.115
	50	200	017.91.116
5,0	25	1000	017.91.139
	30	500	017.91.141
	35	500	017.91.143
	40	500	017.91.144
	45	200	017.91.145
	50	200	017.91.146

Capace din plastic ▶ FF 13.43

Capace din lemn ▶ FF 13.44

Bit ▶ FF 13.81

Cap înecat în formă de stea IS

→ cu filet parțial, zincat

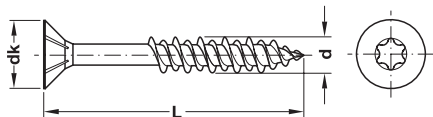
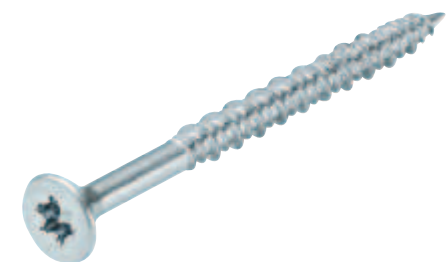

Diametru filet d mm	Diametru cap dk mm	Acționare
3,0	6,0	IS15
3,5	7,0	IS20
4,0	8,0	IS20
4,5	9,0	IS20
5,0	10,0	IS20
6,0	12,0	IS30

- Material: Oțel
- Acționare: cap în formă de stea IS
- Domeniu de utilizare: pentru plăci stratificate sau nestratificate
- Caracteristici: întăritura de la cap împiedică ruperea filet special pt. creșterea vitezei de inserare mascare în material cu freză grad ridicat de rezistență a filetului utilizare universală

Diametru filet d mm	Lungime L mm	Ambalaj bucăți	Nr. articol	
3,0	25	1000	017.91.219	
	30	1000	017.91.221	
	35	1000	017.91.223	
	40	500	017.91.224	
3,5	20	1000	017.91.246	
	30	1000	017.91.251	
	35	1000	017.91.253	
	40	500	017.91.254	
	45	500	017.91.255	
	50	500	017.91.256	
4,0	25	1000	017.91.279	
	30	1000	017.91.281	
	35	500	017.91.283	
	40	500	017.91.284	
	45	500	017.91.285	
	50	500	017.91.286	
	55	200	017.91.287	
	60	200	017.91.288	
	70	200	017.91.290	
	4,5	35	500	017.91.313
		40	500	017.91.314
45		500	017.91.315	
50		200	017.91.316	
55		200	017.91.317	
60		200	017.91.318	
70		200	017.91.320	
80		200	017.91.321	
5,0	35	500	017.91.343	
	40	500	017.91.344	
	45	200	017.91.345	
	50	200	017.91.346	
	55	200	017.91.347	
	60	200	017.91.348	
	70	200	017.91.350	
	80	100	017.91.351	
	90	100	017.91.352	
	100	100	017.91.353	
	120	100	017.91.355	
	6,0	50	200	017.91.376
60		200	017.91.378	
70		100	017.91.380	
80		100	017.91.381	
90		100	017.91.382	
100		100	017.91.383	
120		100	017.91.385	
130		100	017.91.386	
150		100	017.91.388	
180		100	017.91.391	

Capace din plastic ▶ FF 13.43

Capace din lemn ▶ FF 13.44

Bit ▶ FF 13.81

Cap bombat cu gaura în formă de stea IS

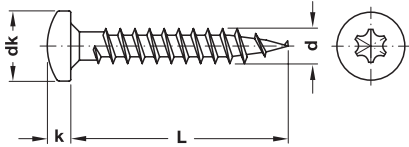
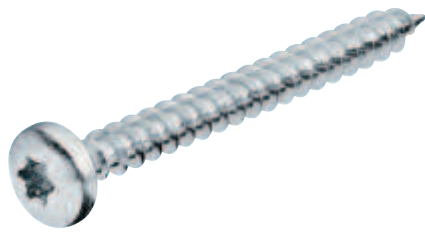

Diametru filet d mm	diametru cap dk mm	Înălțime cap k mm	Aționare
3,0	6,0	2,2	IS10
3,5	7,0	2,6	IS15
4,0	8,0	2,8	IS15
4,5	9,0	3,05	IS25
5,0	10,0	3,55	IS25

- Material: Oțel
- Suprafață: zincat
- Acționare: cap în formă de stea IS
- Filet: filet complet

Diametru filet d mm	Lungime L mm	Ambalaj bucăți	Nr. articol
3	13	1000	015.73.526
	15	1000	015.73.535
	17	1000	015.73.544
	20	1000	015.73.553
	25	1000	015.73.571
3.5	13	1000	015.73.624
	15	1000	015.73.633
	17	1000	015.73.642
	20	1000	015.73.651
	25	1000	015.73.679
	30	1000	015.73.688
4	15	1000	015.73.820
	17	1000	015.73.839
	20	1000	015.73.848
	25	1000	015.73.857
	30	1000	015.73.866
	35	500	015.73.875
4.5	20	1000	015.73.928
	25	1000	015.73.937
	30	500	015.73.946
	35	500	015.73.955
5	17	1000	015.74.050
	20	1000	015.74.078
	30	500	015.74.096
	40	500	015.74.112
	50	200	015.74.130

Șurub cu cap bombat pentru pervaz

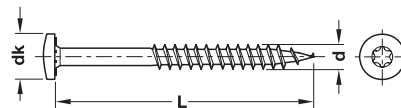
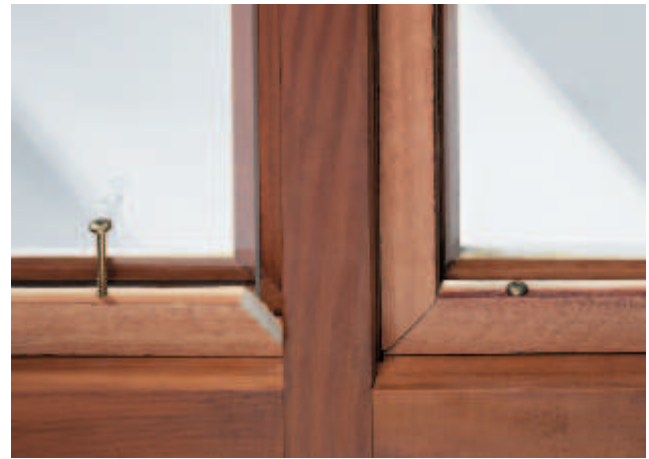

Diametru filet d mm	Diametru cap dk mm	Aționare
3,0	6,0	IS10

- Material: întărit cu oțel
- Suprafață: cromat galben
- Acționare: cap în formă de stea IS
- Filet: Filet parțial

Diametru filet d mm	Lungime L mm	Nr. articol
3	35	010.91.501

Ambalaj: 500 bucăți

Întărit cu oțel zincat,  
holțsurub cu filet parțial și vârf găurire  
cu frezare

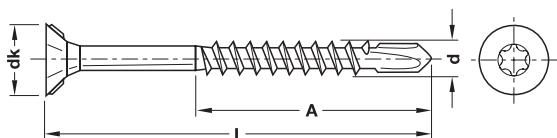
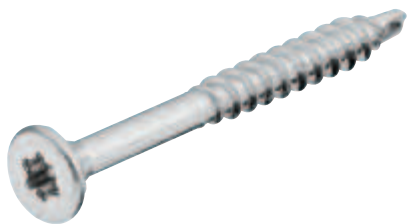

Diametru filet d mm	Diametru cap dk mm	Aționare
4,0	8,0	IS20
4,5	9,0	IS20
5,0	10,0	IS25

- Material: întărit cu oțel
- Suprafață: zincat
- Acționare: cap în formă de stea IS
- Filet: Holțsurub cu filet parțial și vârf găurire
- Domeniu de utilizare: Înșurubare fără gaură prealabilă special pt. plăci MDF plăci stratificate și nestratificate îmbinări în colț în lemn de esență tare și lemn masiv Înșurubare frontală

Diametru filet d mm	Lungime L mm	Dimensiune A mm	Ambalaj bucăți	Nr. articol
4	25	19	1000	019.01.900
	30	20	1000	019.01.901
	35	25	1000	019.01.902
	40	30	500	019.01.903
	45	30	500	019.01.904
	50	35	500	019.01.905
	60	40	500	019.01.907
4.5	70	40	200	019.01.908
	45	20	500	019.01.922
	50	25	500	019.01.923
5	60	30	200	019.01.924
	50	30	500	019.01.941
	70	35	200	019.01.943
	80	40	200	019.01.944

șurub pentru terase



Diametru filet d mm	Aționare
4,0	IS15
4,5	IS20
5,0	IS25

- Material: Inox A2 călit
- Montare: nu este necesară o găurire prealabilă
- Caracteristici: moment de fracturare cu 60 % mai mare
- Domeniu de utilizare: Fixare lemn esență tare
- Facilitate: șurub special pentru construirea de terase

Diametru filet d mm	Lungime L mm	Ambalaj bucăți	Nr. articol
4	40	500	010.96.024
	50	200	010.96.046
	60	200	010.96.048
	70	200	010.96.050
5	80	200	010.96.051
	50	200	010.96.066
	60	200	010.96.068
	70	200	010.96.070
	80	200	010.96.071

Plinte de distanțiere



- Material: Plastic tare
- Culoare: maro
- Caracteristici: Șurubul are libertatea de mișcare necesară Se reduc vizibil deteriorările șuruburilor structura canelată permite o mai bună circulare a aerului reduce la minim procesul de descompunere a lemnului
- Domeniu de utilizare: Realizarea de etajere din lemn de esență tare ca strat intermediar pentru pavaje și fundații din lemn de esență tare

Dimensiune (Lungime x Lățime x Înălțime) mm	Nr. articol
730 x 15 x 10	010.96.990

Ambalaj: 50 bucăți

Capace din plastic ▶ FF 13.43

Capace din lemn ▶ FF 13.44

Bit ▶ FF 13.81

alamă lucioasă, filet parțial

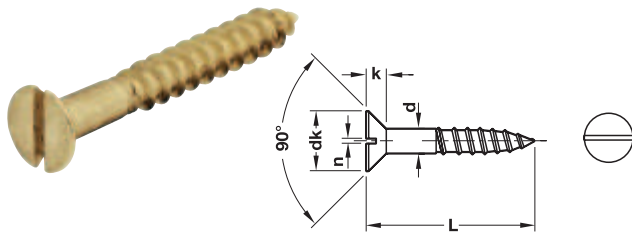

Diametru filet d	Diametru cap dk	Înălțime cap k	Crestare în lungime dimensiune n
mm	mm	mm	mm
2,5	4,7	1,5	0,6
3,0	5,6	1,6	0,8
3,5	6,5	1,9	0,8
4,0	7,5	2,2	1,0
4,5	8,3	2,3	1,0

- Material: alamă
- Suprafață: lucioasă
- Filet: Filet parțial

Diametru filet d mm	Lungime L mm	Ambalaj bucăți	Nr. articol
2.5	12	500	011.00.214
	16	500	011.00.232
	20	500	011.00.241
	25	500	011.00.252
3	12	200	011.00.412
	16	200	011.00.438
	20	200	011.00.447
	25	200	011.00.458
3.5	12	200	011.00.510
	16	200	011.00.529
	20	200	011.00.538
	25	200	011.00.547
	30	200	011.00.556
	35	200	011.00.565
	40	200	011.00.574
4	16	200	011.00.604
	20	200	011.00.605
	25	200	011.00.606
	30	200	011.00.607
	35	200	011.00.608
4.5	16	200	011.00.624
	25	200	011.00.626
	30	200	011.00.627
	40	200	011.00.629
	45	200	011.00.630

alamă lucioasă, filet parțial

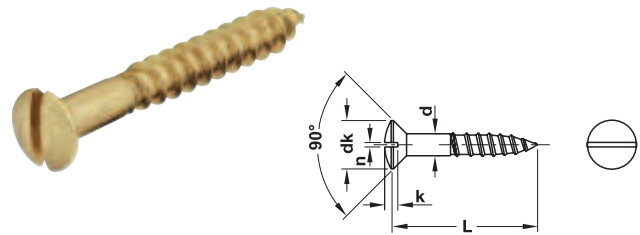

Diametru filet d	Diametru cap dk	Înălțime cap k	Crestare în lungime dimensiune n
mm	mm	mm	mm
2,5	4,7	1,5	0,6
3,0	5,6	1,6	0,8
3,5	6,5	1,9	0,8
4,0	7,5	2,2	1,0
4,5	8,3	2,3	1,0

- Material: alamă
- Suprafață: lucioasă
- Filet: Filet parțial

Diametru filet d mm	Lungime L mm	Ambalaj bucăți	Nr. articol
2.5	12	500	011.20.216
	16	500	011.20.234
	20	500	011.20.243
	25	500	011.20.252
3	12	200	011.20.412
	16	200	011.20.430
	20	200	011.20.447
	25	200	011.20.458
3.5	12	200	011.20.510
	16	200	011.20.529
	20	200	011.20.538
	25	200	011.20.547
	30	200	011.20.556
	35	200	011.20.565
	40	200	011.20.574
4	12	200	011.20.603
	16	200	011.20.604
	20	200	011.20.605
	25	200	011.20.606
	30	200	011.20.607
	35	200	011.20.608
	40	200	011.20.609
4.5	16	200	011.20.624
	20	200	011.20.625
	25	200	011.20.626
	30	200	011.20.627
	35	200	011.20.628
	40	200	011.20.629
4.5	45	1000	011.20.630

DGH-M-INT 2009, HDE-ro, 03/09; Dimensiunile au un caracter orientativ. Ne rezervăm dreptul de a le modifica.

Bit ▶ FF 13.81

cu cap înecat,  
filet cu pas mare

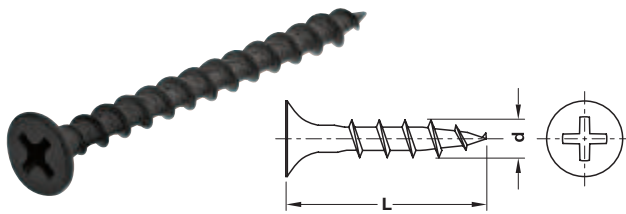

- Material: oțel întărit
- Suprafață: fosfatat negru
- Acționare: PH în cruce, mărime 2
- Filet: Filet cu pas mare
- Caracteristici: vârf ac cu autocentrare
- Domeniu de utilizare: pentru fixarea plăcilor gips carton pe suport de lemn

Diametru filet d mm	Lungime L mm	Ambalaj bucăți	Nr. articol
3.9	25	1000	015.99.218
	35	1000	015.99.220
	45	1000	015.99.222
	55	500	015.99.223

cu cap înecat,  
filet fin cu pas dublu

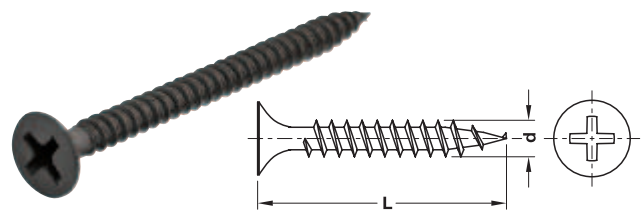

- Material: oțel întărit
- Suprafață: fosfatat negru
- Acționare: PH în cruce, mărime 2
- Filet: Filet fin cu pas dublu
- Caracteristici: vârf ac cu autocentrare
- Domeniu de utilizare: pt. fixarea plăcilor din gips-carton pe suporturi metalice

Diametru filet d mm	Lungime L mm	Ambalaj bucăți	Nr. articol
3.9	25	1000	015.99.418
	35	1000	015.99.420
	45	1000	015.99.422
	55	500	015.99.423

cu cap înecat,  
filet șurub cu vârf

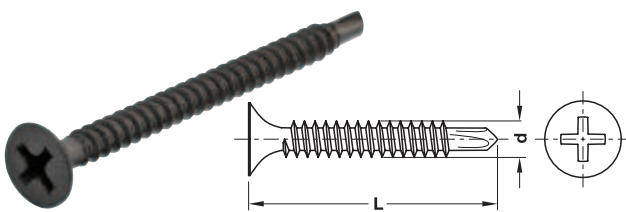

- Material: oțel întărit
- Suprafață: fosfatat negru
- Acționare: PH în cruce, mărime 2
- Filet: Filet șurub cu autofiletare
- Domeniu de utilizare: pt. fixarea plăcilor din gips-carton pe structuri metalice și profile metalice cu grosimi de până la 2,5 mm

Diametru filet d mm	Lungime L mm	Ambalaj bucăți	Nr. articol
3.5	25	1000	015.99.618
	35	1000	015.99.620
	45	1000	015.99.622
	55	500	015.99.623

cu cap înecat,  
filet fin cu pas dublu  
curea cu 50 de șuruburi

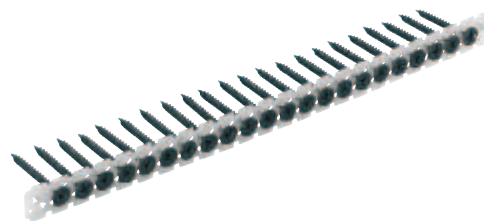

- Material: oțel întărit
- Suprafață: fosfatat negru
- Acționare: PH în cruce, mărime 2
- Filet: Filet fin cu pas dublu
- Caracteristici: vârf ac cu autocentrare

Diametru filet d mm	Lungime L mm	Nr. articol
3.9	25	015.99.018
	35	015.99.020
	45	015.99.022
	55	015.99.023

Ambalaj: 1000 bucăți

șurub ajustare cu cap înecat

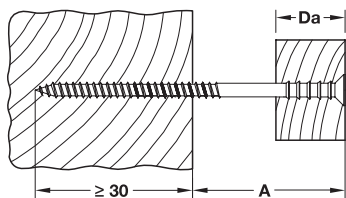

Lungime mm	Dimensiune A mm	Dimensiune Da mm
60	≥30	≥20
70	≥40	≥25
80	≥50	≥25
90	≥60	≥25
100	≥70	≥25
110	≥80	≥25
120	≥90	≥25
145	≥115	≥25

- Material: Oțel
- Suprafață: zincat galben, netezit
- Acționare: IS25
- Filet: autoperforant în lemn, Ø 6 mm
- Domeniu de utilizare: potrivit pt. montaje lemn-lemn de interior

Montare

- pt. montajul rapid al construcțiilor din lemn se recomandă combinația cu șurubul distanțier autoperforant.
- Cu șurubul de ajustare se pot realiza cu ușurință substructuri de lemn. Introduceți șipca și înșurubați șurubul de ajustare fără găurire prealabilă.
- Rotind spre stânga șurubul distanța dintre șipca de lemn și perete se poate regla perfect.

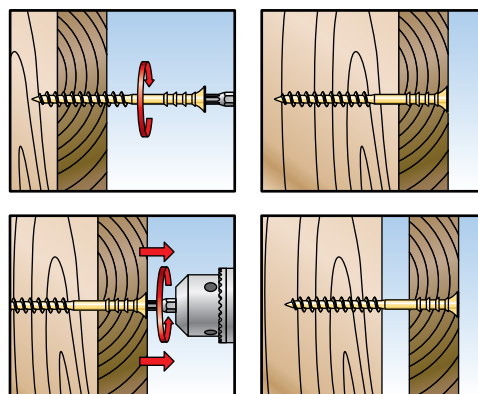

Lungime mm	Nr. articol
60	051.61.113
70	051.61.114
80	051.61.115
90	051.61.116
100	051.61.117
110	051.61.124
120	051.61.125

Ambalaj: 100 bucăți

șurub cadru fereastră cu cap înecat

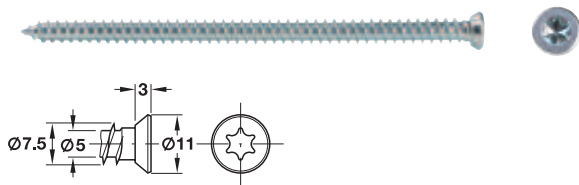

- Material: Oțel
- Suprafață: zincat, netezit
- Acționare: IS30 cu cap în formă de stea
- Filet: filet complet
- Domeniu de utilizare: Cadre uși și ferestre din lemn, metal și plastic
- Imbinare cadre
- montaj ușor

Montare

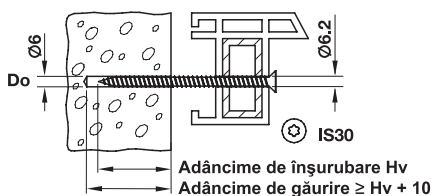

- Hv ≥ 30 mm în Beton
- Hv ≥ 50 mm în cărămizi poroase
- Hv ≥ 40 mm în cărămidă
- Hv ≥ 50 mm în cărămidă Bims
- Hv ≥ 50 mm în beton ușor
- Hv ≥ 60 mm în ziglă (min. 2 camere)

Lungime mm	Nr. articol
72	051.46.901
92	051.46.902
112	051.46.903
132	051.46.904
152	051.46.905
182	051.46.906
212	051.46.907

Ambalaj: 100 bucăți

→ capac pentru șurub cadru fereastră cu cap înecat

Diametru mm	Culoare	Nr. articol
16,0	albă	051.46.090
	brun închis	051.46.091

Ambalaj: 100 bucăți

șurub cadru fereastră cu cap cilindric

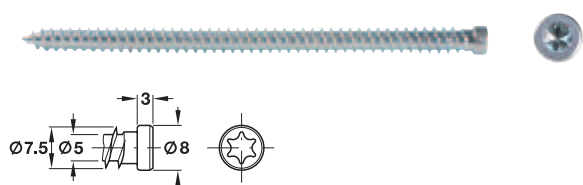

- Material: Oțel
- Suprafață: zincat, netezit
- Acționare: IS30 cu cap în formă de stea
- Filet: filet complet
- Domeniu de utilizare: Cadre uși și ferestre din lemn, metal și plastic
- Imbinare cadre
- montaj ușor

Montare

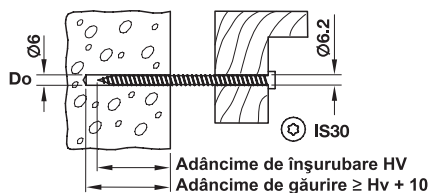

- Hv ≥ 30 mm în Beton
- Hv ≥ 50 mm în cărămizi poroase
- Hv ≥ 40 mm în cărămidă
- Hv ≥ 50 mm în cărămidă Bims
- Hv ≥ 50 mm în beton ușor
- Hv ≥ 60 mm în ziglă (min. 2 camere)

Lungime mm	Nr. articol
72	051.50.901
92	051.50.902
112	051.50.903
132	051.50.904
152	051.50.905
182	051.50.906
212	051.50.907
302	051.50.909

Ambalaj: 100 bucăți

Bit ▶ FF 13.81