



Feronomie pentru panouri ușoare

Häfele este un pionier al pieselor constructive pentru panourile ușoare fără ramă, și a fost printre primele companii care au realizat un conector pentru realizarea de structuri rezistente din acest material inovator. Pentru realizarea de mobilă din panouri ușoare, meseriașii din industria mobilei au la dispoziție, pe lângă feronomia cunoscută, elemente special create pentru panourile ușoare.



2

Realizare

Panourile ușoare conțin trei elemente principale.

- fețele exterioare (pentru sus și jos)
- strat intermediar (de exemplu fagure hexagonal,...)
- ramă (la alegere cu sau fără)

Caracteristici

Panourile ușoare oferă calitate extraordinară pentru producția de mobilier.

- reducerea greutății
- optimizarea transportului
- economisirea resurselor
- stabilitate, portanță și durată de viață ridicate
- anvergură mare (arcuire redusă)
- o mare libertate la design

Utilizare

Panoul ușor este potrivit pentru cele mai diverse domenii ale construcției de mobilă și de amenajare interioară. Posibile utilizări:

- dulapuri de orice tip
- blaturi de lucru pentru bucătărie
- mese pentru birou și conferință
- rafturi



Prelucrare

Debitare

precum la PAL, dacă este posibil cu incizor (conform indicațiilor producătorului)

Găurire

precum la PAL

Frezare

în sens invers

Stratificare

respectați presiunea specifică a producătorului

Canturi

cu canturi de sprijin sau decorative pentru fețe exterioare de 4 mm, cu cant decorativ pentru fețe exterioare de 8 mm

Conectori pentru panouri ușoare



Rafix 20 HC, Tab 20 HC

Mufă cu adeziv și șurub pentru panouri ușoare



Aerofix 100

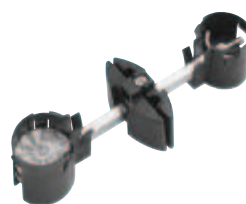

Maxifix 35 HC



șurub special Varianta

Conectori, mufe cu adeziv și șuruburi pentru panouri ușoare

Pentru diversele structuri din panouri ușoare sunt necesare tipuri de conectări diferite.

Astfel, pentru **panourile ușoare cu ramă** se utilizează feronerie standard. Totuși, la construcție trebuie să se aibă grijă ca aceasta să fie poziționată în zona ramei.

Pentru **panourile ușoare fără ramă** se utilizează conectori, mufe cu adeziv și șuruburi speciale.

Pentru **fețe exterioare de la 4 mm în sus** au fost create 2 soluții de conectare și fixare.

- Rafix 20 HC și Tab 20 HC, ca și conectori alternativi.
- Șurub special Varianta, pentru înșurubare în fața exterioară.
- Mufa cu adeziv Aerofix 100 acoperă spațiul intermediar (mecanic sau chimic) dintre fețele exterioare de 4 mm.

Pentru **fețe exterioare de la 8 mm în sus**

- Feronerie standard Rafix 20 HC și Tab 20 HC, ca și conectori alternativi.
- Șurub special Varianta, pentru înșurubare în fața exterioară.
- Șurub special Varianta și șuruburi pentru PAL, pentru înșurubare în fața exterioară.

Schemă în funcție de utilizare

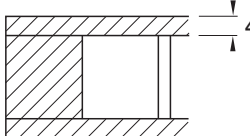
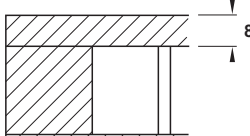
Panou ușor cu ramă	Conector	Pagina	Inserții și șuruburi	Pagina
 <p>Fața exterioară de 4 mm</p>	<ul style="list-style-type: none"> • în zona ramei: se pot utiliza toate elementele de feronerie standard • în afara zonei ramei: Rafix 20 HC sau Tab 20 HC 	2.18	<ul style="list-style-type: none"> • în zona ramei: șuruburi pentru PAL și șuruburi Varianta • în afara zonei ramei: șurub special Varianta sau mufă cu adeziv Aerofix 100 	13.21 2.20
 <p>Fața exterioară de 8 mm</p>	<ul style="list-style-type: none"> • în zona ramei: se pot utiliza toate elementele de feronerie standard • în afara zonei ramei: Tab 20 HC 	2.18	<ul style="list-style-type: none"> • șurub special Varianta sau șuruburi pentru PAL și șuruburi Varianta 	2.21 13.21

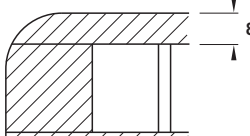
Blat de lucru pentru bucătărie	Conector	Pagina	Inserții și șuruburi	Pagina
 <p>Fața exterioară de 8 mm</p>	<ul style="list-style-type: none"> • Maxifix 35 HC pentru panouri ușoare cu ramă pe o singură parte sau fără ramă la nivelul conectorului 	2.22	<ul style="list-style-type: none"> • șurub special Varianta sau șuruburi pentru PAL și șuruburi Varianta 	2.21 13.21

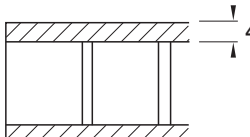
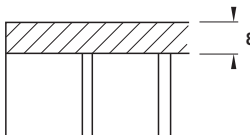
Panou ușor fără ramă	Conector	Pagina	Inserții și șuruburi	Pagina
 <p>Fața exterioară de 4 mm</p>	<ul style="list-style-type: none"> • Rafix 20 HC sau Tab 20 HC 	2.18	<ul style="list-style-type: none"> • șurub special Varianta sau mufă cu adeziv Aerofix 100 	2.20
 <p>Fața exterioară de 8 mm</p>	<ul style="list-style-type: none"> • Tab 20 HC 	2.18	<ul style="list-style-type: none"> • șurub special Varianta sau șuruburi pentru PAL și șuruburi Varianta 	2.21 13.21

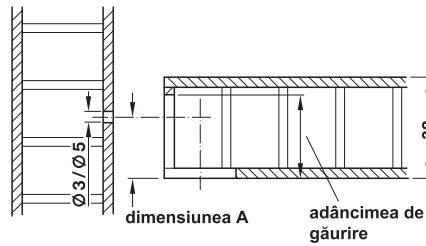
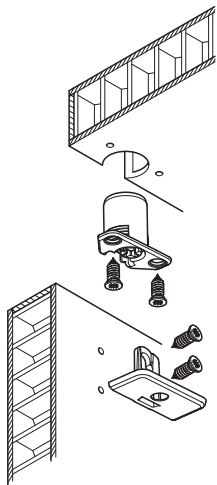

pentru o grosime a plăcii de 32 mm

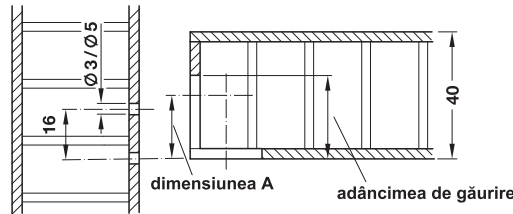

pentru o grosime a plăcii de 40 mm

- Domeniu de utilizare: pentru panouri ușoare cu strat superior (PAL sau MDF) de la 4 mm
- utilizabil pentru: panouri ușoare fără ramă
- Diametru: piesă perforată 20 mm
- Pentru grosime lemn: 32 – 60 mm
- Dimensiune A: distanța dintre mijlocul șurubului special Varianta și marginea superioară a panoului ușor
- Adâncime de găurire: 22 sau 26,5 mm

Came pentru demontabil

→ pentru grosime lemn de la 32 mm

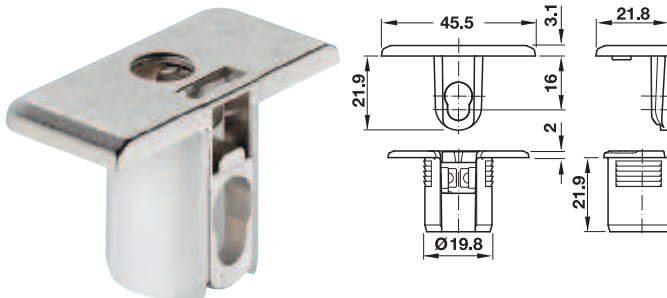

- Material: element de susținere și piesă de strângere: zinc turnat sub presiune, piesă perforată: plastic
- Suprafață: element de susținere și piesă de strângere: nichelat sau negru, piesă perforată: natural
- Diametru gaură: piesă perforată 20 mm, șurub special Varianta de 3 sau 5 mm
- Acționare: PZ2, PH2 sau lamă dreaptă

pt.grosime lemn mm	Dimensiune A mm	Adâncime de găurire mm	negru	nichelat
32 - 50	16	22	263.95.332	263.95.732

Ambalaj: 100 bucăți

→ pentru grosime lemn de la 40 mm

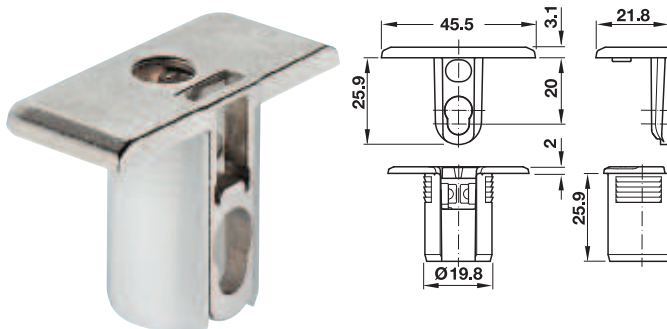

- Material: element de susținere și piesă de strângere: zinc turnat sub presiune, piesă perforată: plastic
- Suprafață: element de susținere și piesă de strângere: nichelat sau negru, piesă perforată: natural
- Diametru gaură: piesă perforată 20 mm, șurub special Varianta de 3 sau 5 mm
- Acționare: PZ2, PH2 sau lamă dreaptă

Pentru grosime lemn mm	Dimensiune A mm	Adâncime de găurire mm	negru	nichelat
40 – 60	20	26,5	263.95.335	263.95.735

Șuruburi speciale Varianta pentru panouri ușoare ▶ FF 2.21

Ambalaj: 100 bucăți