

Dotări interioare

→ suport pentru tacâmuri
turnat



- Domeniu de utilizare: pentru sertare cu sistem de glisieră cu țarguri Moovit
- Material: plastic transparent
- Suprafață: lustruit
- Lungime nominală: 500 mm
- Înălțime: 55 mm

Posibilități de combinare

alb metalic



alb translucid

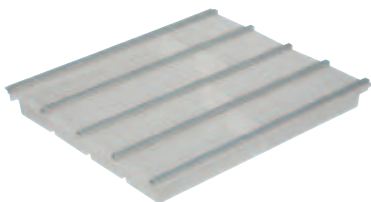

gri metalizat



verde translucid

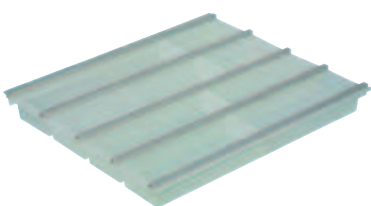

culoarea șampaniei



culoarea șampaniei translucid

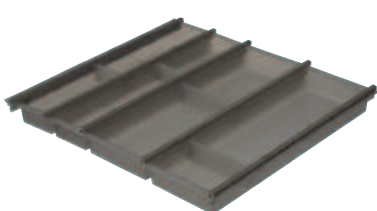

Prezentare împărțire și echipare

300 mm

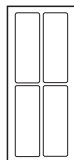

400 mm

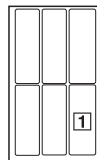

450 mm

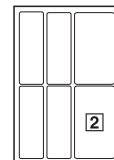

500 mm

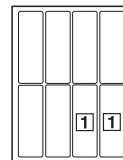

600 mm

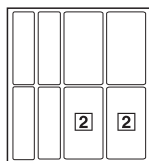

800 mm

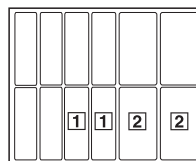

900 mm

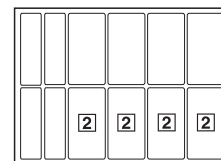

1.000 mm

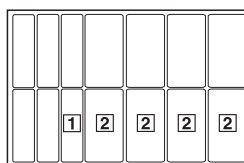

1.200 mm

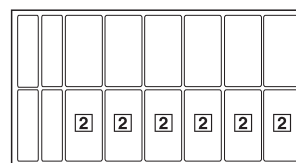

1 pentru suport cuțite cu 3 cuțite

2 pentru suport cuțite cu 4 cuțite

pentru lățimi ale corpului de mm	alb	verde	închis culoarea șampaniei
300	553.65.721	553.65.021	553.65.821
400	553.65.723	553.65.023	553.65.823
450	553.65.724	553.65.024	553.65.824
500	553.65.725	553.65.025	553.65.825
600	553.65.727	553.65.027	553.65.827
800	553.65.728	553.65.028	553.65.828
900	553.65.729	553.65.029	553.65.829
1000	553.65.730	553.65.030	553.65.830
1200	553.65.731	553.65.031	553.65.831

Ambalaj: 1 bucată

suport pentru cuțite

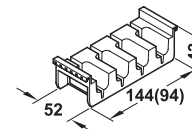
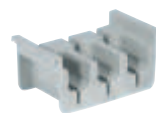

- Material: plastic

	utilizabil pentru	Nr. articol
1	pentru 3 cuțite	556.90.581
2	pentru 4 cuțite	556.90.582

Ambalaj: 1 bucată

→ suport pentru tacâmuri
ambutisat

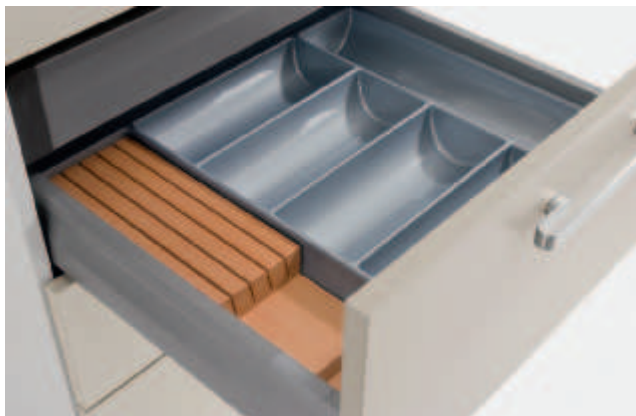

A

- culorile țargurilor și ale suporturilor se potrivesc.
- imagine unitară

5

- Domeniu de utilizare: se poate combina cu organizatorul din lemn, pentru lungime nominală de 500 mm
- Material: plastic
- Grosime material: material 2,5 mm
- Înălțime: 50 mm

Posibilități de combinare

alb metalic



alb



gri metalizat



gri



culoarea șampaniei



culoarea șampaniei



Prezentare împărțire

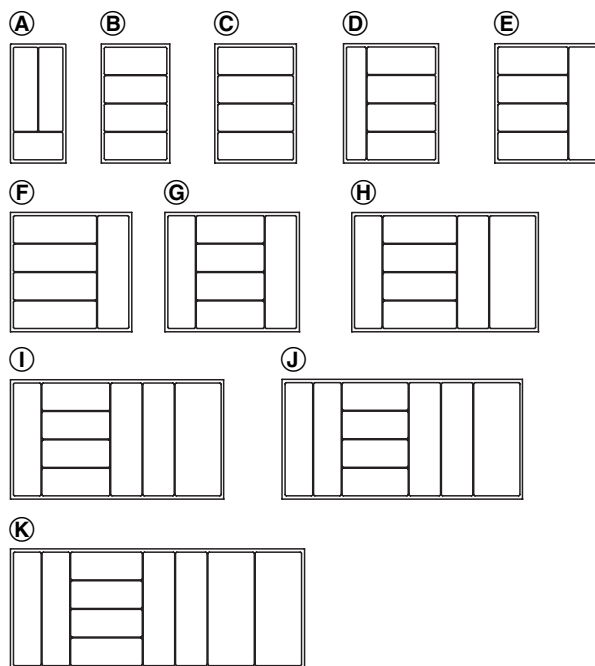

	pentru lățimi ale corpului de mm	alb	gri	culoarea șampaniei
Grosime perete lateral 16 mm				
(A)	300	553.63.741	553.63.241	553.63.841
(B)	350	553.63.742	553.63.242	553.63.842
(C)	400	553.63.743	553.63.243	553.63.843
(D)	450	553.63.744	553.63.244	553.63.844
(E)	500	553.63.745	553.63.245	553.63.845
(F)	550	553.63.746	553.63.246	553.63.846
(G)	600	553.63.747	553.63.247	553.63.847
(H)	800	553.63.748	553.63.248	553.63.848
(I)	900	553.63.749	553.63.249	553.63.849
(J)	1000	553.63.750	553.63.250	553.63.850
(K)	1200	553.63.751	553.63.251	553.63.851
Grosime perete lateral 19 mm				
(A)	300	553.63.761	553.63.261	553.63.861
(B)	350	553.63.762	553.63.262	553.63.862
(C)	400	553.63.763	553.63.263	553.63.863
(D)	450	553.63.764	553.63.264	553.63.864
(E)	500	553.63.765	553.63.265	553.63.865
(F)	550	553.63.766	553.63.266	553.63.866
(G)	600	553.63.767	553.63.267	553.63.867
(H)	800	553.63.768	553.63.268	553.63.868
(I)	900	553.63.769	553.63.269	553.63.869
(J)	1000	553.63.770	553.63.270	553.63.870
(K)	1200	553.63.771	553.63.271	553.63.871

Ambalaj: 1 bucată

Prezentare echipare

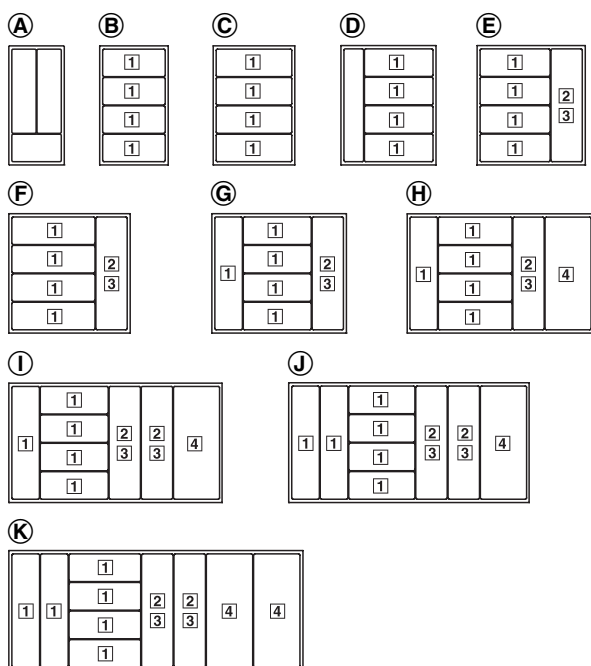
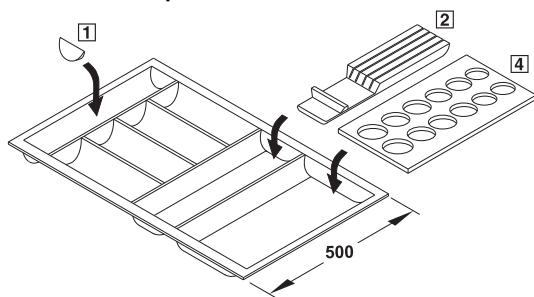

1 separator



- Domeniu de utilizare: doar pentru inserțiile de la pagina 5.20
- Material: fag Multiplex
- Suprafață: lăcuit
- Execuție: autoadeziv

	Nr. articol
1 separator	556.53.319

Ambalaj: 1 bucată

2 suport pentru cuțite

doar pentru lungime nominală de 500 mm

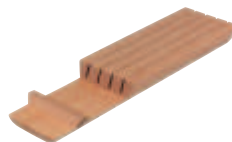

- Domeniu de utilizare: doar pentru inserțiile de la pagina 5.20, pentru 4 cuțite
- Material: fag Multiplex
- Suprafață: lăcuit
- Grosime: 40 mm

	Nr. articol
2 suport pentru cuțite	556.53.310

Ambalaj: 1 bucată

3 + 4 suport de recipiente pentru condimente

doar pentru lungime nominală de 500 mm

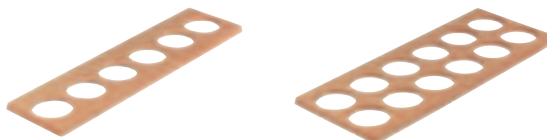

- Domeniu de utilizare: doar pentru inserțiile de la pagina 5.20
- utilizabil pentru: borcane condimente cu Ø 55 mm
- Material: fag Multiplex
- Suprafață: lăcuit
- Grosime: 10 mm
- Diametru gaură: 57 mm

	utilizabil pentru	Nr. articol
3	6 recipiente pentru condimente	556.53.311
4	12 recipiente pentru condimente	556.53.312

Ambalaj: 1 bucată

Recipient pentru condimente cu capac din sticlă



- utilizabil pentru: suport de recipiente pentru condimente
- Material: recipient: cristal de plumb, inel de etanșare: silicon clar
- Suprafață: cu capac: 58 mm, fără capac: 50 mm
- Înălțime: pe podea: 55 mm, pe marginea de sticlă inferioară: 61 mm, cu margine sticlă: 64 mm
- Execuție: capac cu inel de etanșare, se pot utiliza max. 6 recipiente

	Nr. articol
recipient din cristal	543.95.100

Ambalaj: 1 bucată

→ suport pentru tacâmuri
pentru tăiere



turnat
pentru adâncime corp max. 600 mm

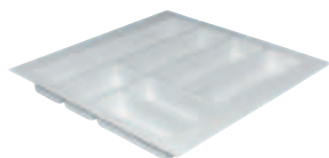

- Material: plastic
- Culoare: alb
- Înălțime: 50 mm
- Grosime material: 2,5 mm
- Execuție: cu margine lată pentru tăiere exactă la dimensiunea sertarului

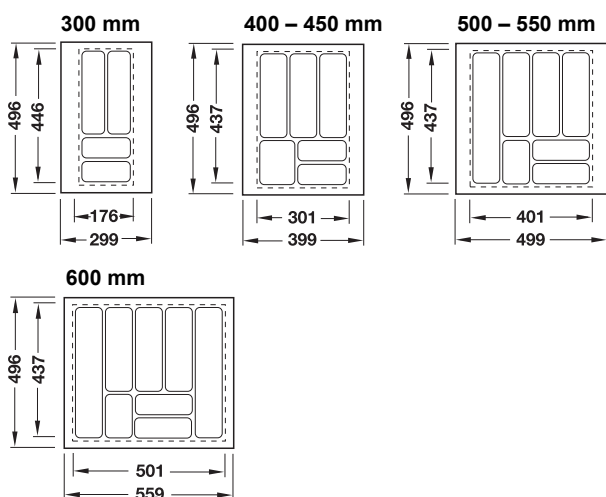

pentru lățimi ale corpului de mm	Nr. articol
300	556.60.752
400 – 450	556.60.761
500 – 550	556.60.770
600	556.60.789

Ambalaj: 1 bucată

Indicații pentru comandă

Se pot livra dimensiuni fixe la comandă.



ușor și precis de tăiat cu ferăstrăul circular

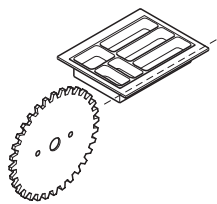

Cu **procedura de turnare** se realizează produse rezistente și stabile.

ambutisat
pentru adâncime corp 500 sau max. 600 mm

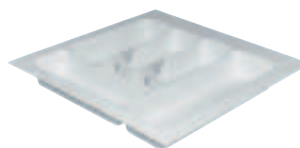

- Material: plastic
- Culoare: alb granulat
- Înălțime: 57 mm
- Grosime material: 2,5 mm
- Execuție: cu margine lată pentru tăiere exactă la dimensiunea sertarului

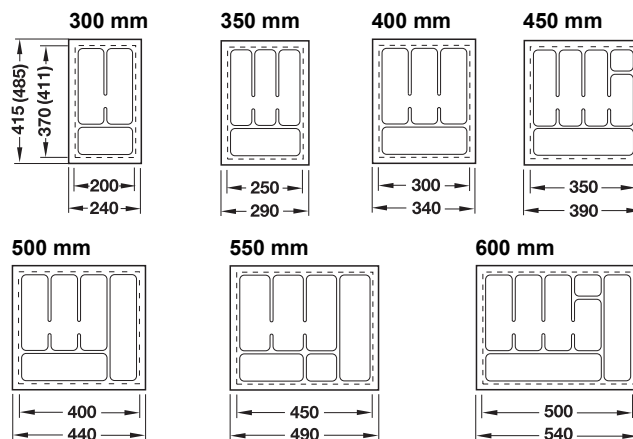

pentru lățimi ale corpului de mm	pentru adâncimi ale corpului de 500 mm	pentru adâncimi ale corpului de 600 mm
300	556.62.701	556.62.756
350	556.62.685	556.62.765
400	556.62.710	556.62.774
450	556.62.729	556.62.783
500	556.62.738	556.62.792
550	556.62.694	556.62.809
600	556.62.747	556.62.818

Ambalaj: 1 bucată