

### Archiv-Leiste

- Werkstoff: Kunststoff
- Montage: zum Kleben auf der Unterseite mit Klebestreifen (im Lieferumfang enthalten)

→ für 15 Musik-Kassetten

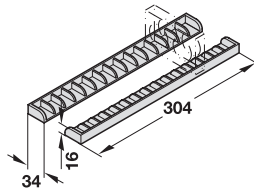
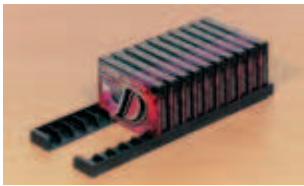

Farbe	Artikel-Nr.
schwarz	810.63.318

Abpackung: 2, 20 oder 260 Stück

→ für 23 CDs

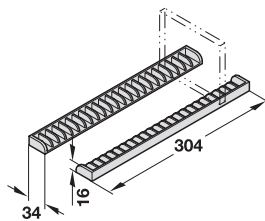

Farbe	Artikel-Nr.
schwarz	810.63.336

Abpackung: 2, 20 oder 260 Stück

→ für 10 VHS-Kassetten

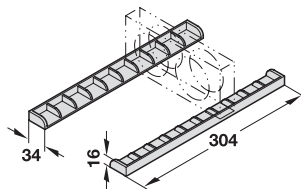

Farbe	Artikel-Nr.
schwarz	810.63.327

Abpackung: 2, 20 oder 224 Stück

→ für 21 Musik-Kassetten, 24 Mini-Discs, 21 CDs oder 21 DVDs

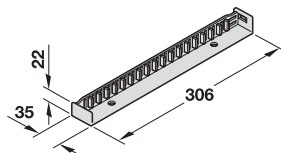

**Lieferumfang**

1 Paar Leisten  
48 individuell aufsteckbare Einteilungen

Farbe	Artikel-Nr.
schwarz	810.89.300

Abpackung: 1 oder 35 Paar

### CD-Halter

- Werkstoff: Kunststoff
- Montage: zum Schrauben an Schrankseiten

→ für 13 Einzel-CDs

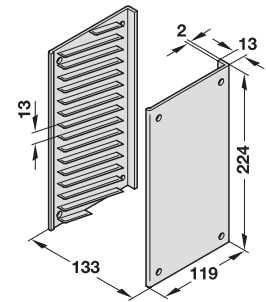

Farbe	Artikel-Nr.
schwarz	810.64.324

Abpackung: 1 oder 50 Paar

→ für 6 Doppel-CDs

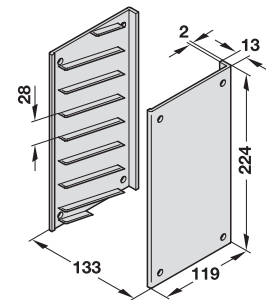

Farbe	Artikel-Nr.
schwarz	810.64.333

Abpackung: 1 oder 50 Paar

### Unterteilungsbügel

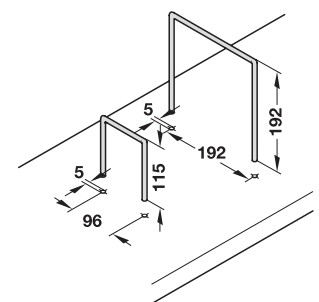
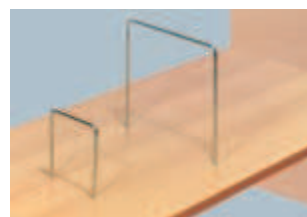

- Einsatzbereich: zum Abstützen von Schallplatten, Büchern oder CDs
- Werkstoff: Stahl
- Oberfläche: verzinkt
- Montage: zum Einstecken in Bohrungen Durchmesser 5 mm

Maße (B x H) mm	Abpackung Stück	Artikel-Nr.
<b>für CDs</b>		
96 x 115	10 oder 200	810.69.910
<b>für Schallplatten und Bücher</b>		
192 x 192	10 oder 100	810.69.920

DGH-M 2007, HDE, 02/07; Maßangaben unverbindlich. Konstruktionsänderungen vorbehalten.