

Scară glisantă inox

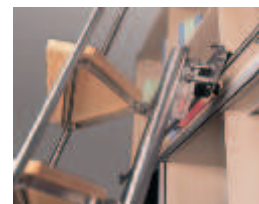
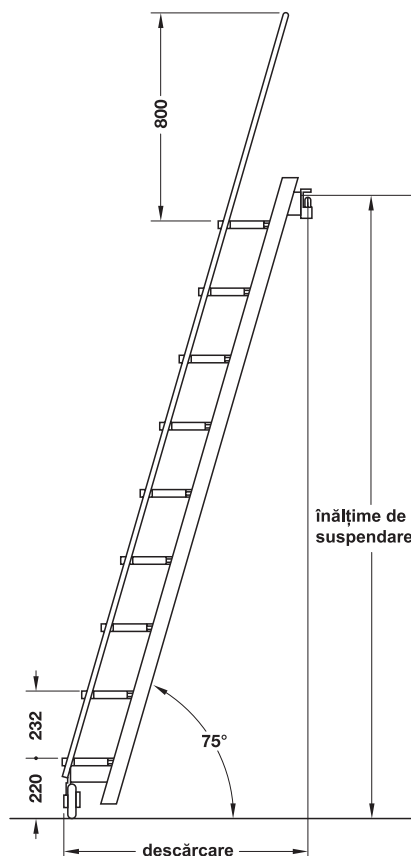

6

- Domeniu de utilizare: pentru biblioteci, hoteluri sau domeniu privat
- Material: Suporturi traverse, balustrade și trepte Inox
Trepte: Lemn fumiruit cu mesteacăn și fag
- Suprafață: Traverse: periat mat,
Trepte: lăcuit clar
- Execuție: Element de suspendare cu 3 role
- Montare: pentru suspendare
- grosime: Trepte: 24 mm
- Interval trepte 240 mm
- cu sarcină de până la 150 kg

Indicație

- La solicitare scara este frânată jos și sus.
- Scara glisantă este asigurată împotriva suspendării nedorite.
- Scara glisantă se poate livra și fără trepte. Vă rugăm solicitați schița noastră dimensionată. Astfel veți putea potrivi treptele selectate individual la suprafața raftului.

→ Scări

Înălțime suspendare mm	Descărcare mm	Număr trepte	Nr. articol
fără trepte			
2000 – 2240	800	–	819.18.001
2250 – 2490	880	–	819.18.002
2500 – 2740	950	–	819.18.003
2750 – 2990	1030	–	819.18.004
3000 – 3250	1100	–	819.18.005
cu trepte, fag			
2000 – 2240	800	8	819.18.031
2250 – 2490	880	9	819.18.032
2500 – 2740	950	10	819.18.033
2750 – 2990	1030	11	819.18.034
3000 – 3250	1100	12	819.18.035

Înălțime suspendare mm	Descărcare mm	Număr trepte	Nr. articol
cu trepte, mesteacăn			
2000 – 2240	800	8	819.18.081
2250 – 2490	880	9	819.18.082
2500 – 2740	950	10	819.18.083
2750 – 2990	1030	11	819.18.084
3000 – 3250	1100	12	819.18.085

Ambalaj: 1 bucată

Indicații pentru comandă

Va rugăm ca, pe lângă numărul articolului, să specificați și înălțimea dorită.

→ Șina de suspendare

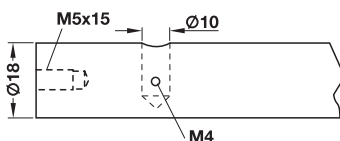

• Material: Inox

Suprafață	Nr. articol
periat mat	819.17.099

Ambalaj: 1 m

Indicații pentru comandă

La efectuarea comenzii specificați pe lângă Nr. Art. și lungimea fixă și poziția suportului pentru șină. Vă recomandăm utilizarea unei schițe.

Lungimea maximă a șinei de suspendare este de 3000 mm. De la o lungime de 3000 mm, șinele de suspendare se unesc cu ajutorul unui știft de fixare, ce este livrat odată cu comanda.

→ Suport pentru șine

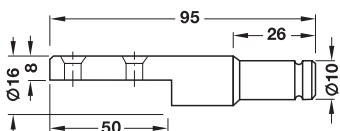

• Material: Inox
• Montare: pentru înșurubare în podeaua mediană/superioară și în peretele median/lateral

Indicație

Distanță suport șină max. 800 mm.

Suprafață	Nr. articol
periat mat	819.17.090

Ambalaj: 1 bucată

→ Opritor

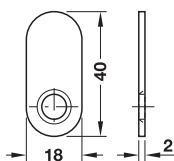

• Material: Inox
• Montare: pentru introducere și înșurubare

Suprafață	Nr. articol
periat mat	819.19.091

Ambalaj: 1 bucată

Scară suspendată

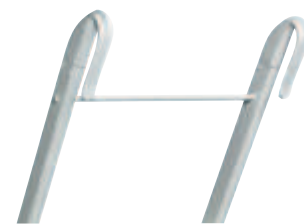
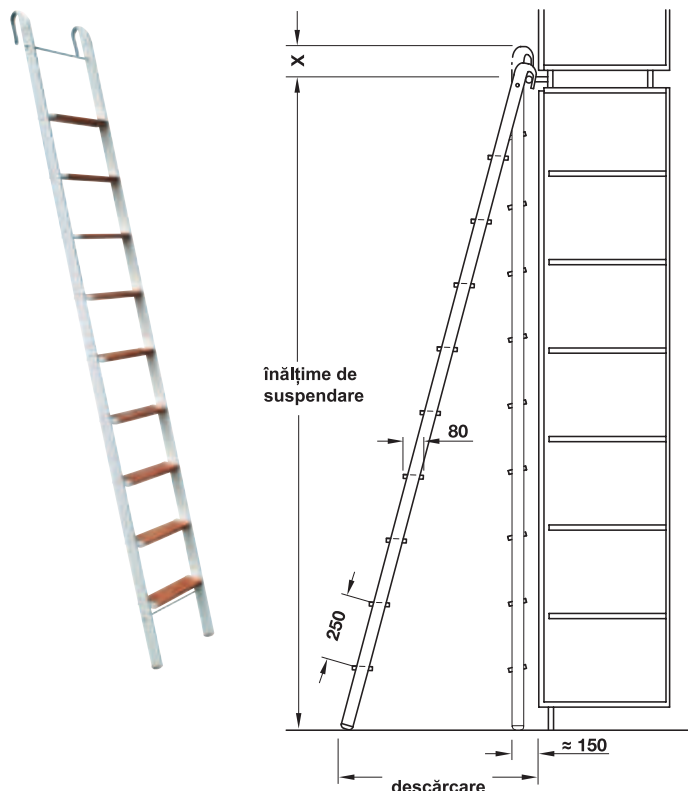

Cârlig de suspendat

dimensiune X (depășire margine superioară bară suspendare)

atunci când este utilizată = 130 mm

atunci când nu este utilizată = 20 mm

înălțime suspendare = distanța de la podea la mijlocul suportului de bară + 22 mm

6

- Domeniu de utilizare: pentru depozite, ateliere, spitale și laboratoare
- Material: traverse: aluminiu, trepte: Multiplex mesteacăn
- Suprafață: traverse: acoperit cu plastic alb aluminiu, RAL 9006, trepte: lăcuit natural
- Lățime: 400 mm, la înălțimi de suspendare de 3000 – 3250 mm: 450 mm
- Execuție: cu siguranță antibasculare prin cârlig de suspendare
- Montare: pentru suspendare

Indicație

- Cu ajutorul cârligului de fixare, scara poate fi fixată pe raft fără a fi suspendată.
- Scara suspendată poate fi montată și demontată cu ușurință

→ Scări



Înălțime suspendare mm	Descărcare mm	Număr trepte	Greutate kg	Nr. articol
2000 – 2240	cca. 600	7	13	819.14.212
2250 – 2490	cca. 650	8	16	819.14.221
2500 – 2740	cca. 700	9	18	819.14.230
2750 – 2990	cca. 750	10	21	819.14.249
3000 – 3250	cca. 800	11	23	819.14.258

Indicații pentru comandă

La executarea comenzii, în afară de numărul articolului mai precizați cu exactitate înălțimea de suspendare.

Se poate livra la comandă:

- scară suspendată cu traverse acoperite cu plastic în diverse culori RAL
- Contra cost, traverse cu cauciuc antiderapant (gri/negru)
- trepte în faș Multiplex
- trepte în lemn masiv - tip de lemn la alegere
- trepte în sticlă
- Balustradă (1 sau 2 părți)
- Alte înălțimi de suspendare

→ Bară de suspendare

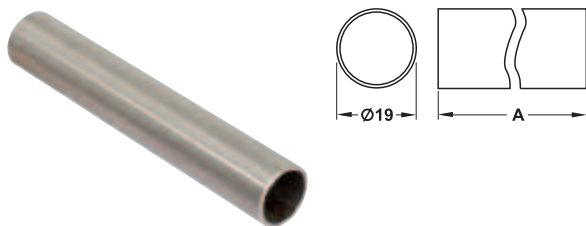

- Material: inox
- Suprafață: periat mat
- Execuție: fără găuri

Dimensiune A mm	Nr. articol
2000	819.15.020
3000	819.15.030
lungime fixă (max. 3000 mm)	819.15.099

Indicații pentru comandă

La comandarea de lungimi fixe mai menționați și lungimea pe lângă nr. articolului, max. 3 m per bucată.

→ Capac



- Montare: pentru introducerea în bara de rulare

Material	Suprafață/culoare	Nr. articol
plastic	negru	819.15.374
inox	periat mat	819.15.074

Ambalaj: 1 bucată

→ Conector

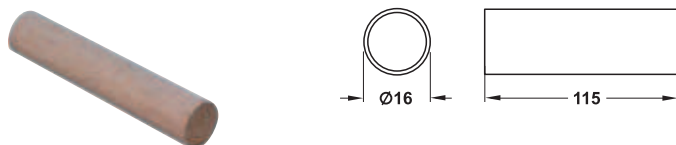

- Material: fag masiv

Montare	Nr. articol
pentru introducerea în bara de rulare	819.15.067

Ambalaj: 1 bucată

→ Suport bară

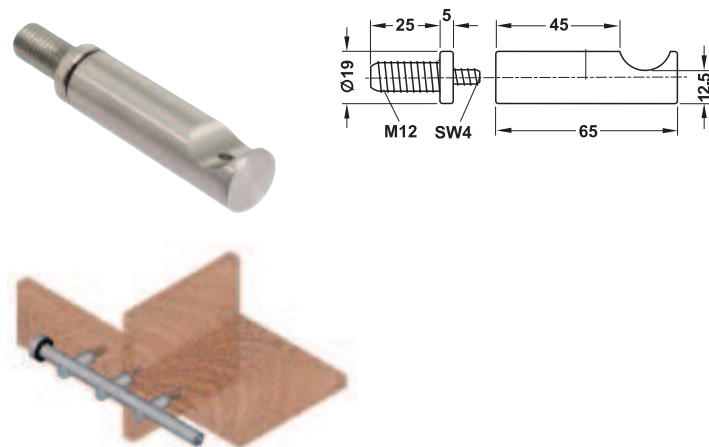

- Material: inox
- Suprafață: periat mat
- Se livrează împreună cu materialele de fixare

Indicație

Suportul de bară e potrivit pt o grosime a plăcii de min. 19 mm. Montați suportul de bară la distanțe de aprox. 800 mm.

Montare	Nr. articol
pt găurire, Ø gaură 11 mm	819.15.080

Ambalaj: 1 bucată

Scară glisantă

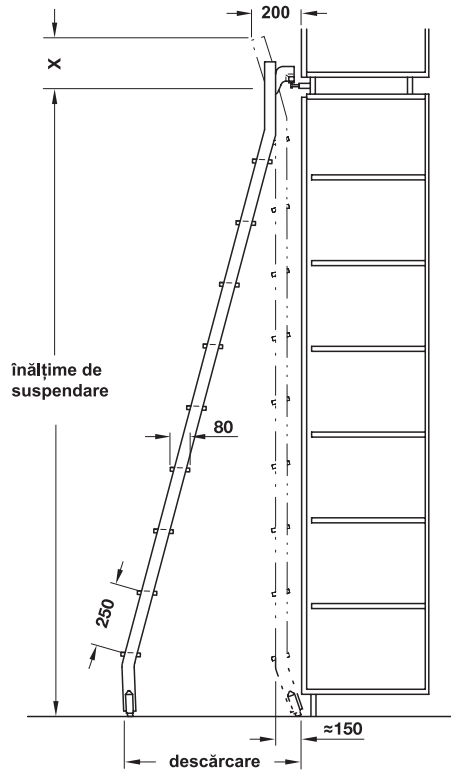

Accesoriu cu role în partea de sus



Accesoriu cu role în partea de jos

6

dimensiune X (depășire margine superioară bară rulare)
atunci când este utilizată = 230 mm
atunci când nu este utilizată = 80 mm

înălțime suspendare = distanța de la podea la mijlocul suportului de bară + 22 mm

- Domeniu de utilizare: pentru depozite, ateliere, spitale și laboratoare
- Material: Traverse: Aluminiiu, Trepte: Lemn furniruit cu Mesteacăn
- Suprafață: traverse: acoperit cu pulbere aluminiiu alb, RAL 9006, trepte: lăcuit natural
- Lățime: 400 mm, la înălțimi de suspendare de 3000 – 3250 mm: 450 mm
- Execuție: cu ghidaj sus și jos pe role de plastic
- Montare: pentru suspendarea cu role de ghidaj pe bara de suspendare

Indicație

- Cu ajutorul roleurilor din partea de sus autoretractante, scara poate fi fixată și direct pe raft fără suspendare.
- Rolele din partea de jos se frânează automat la sarcini prea mari
- Scara glisantă este asigurată împotriva suspendării nedorite.

Înălțime suspendare mm	Descărcare mm	Număr trepte	Greutate kg	Nr. articol
2000 – 2240	540 – 600	7	18	819.12.281
2250 – 2490	600 – 660	8	20	819.12.282
2500 – 2740	660 – 720	9	22	819.12.283
2750 – 2990	720 – 770	10	24	819.12.284
3000 – 3250	770 – 830	11	26	819.12.285

Ambalaj: 1 bucată

Indicații pentru comandă

La executarea comenzii, în afară de numărul articolului mai precizați cu exactitate înălțimea de suspendare.

Se poate livra la comandă:

- scară glisantă cu traverse acoperite cu pulbere în diverse culori RAL
- Contra cost, traverse cu cauciuc antiderapant (gri/negru)
- Trepte în fag Multiplex
- Trepte în lemn masiv - tip de lemn la alegere
- Trepte în sticlă
- Balustradă (1 sau 2 părți)
- Alte înălțimi de suspendare

→ Bară de suspendare

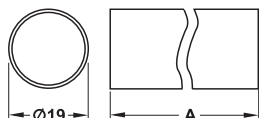

- Material: inox
- Suprafață: periat mat
- Execuție: fără găuri

Dimensiune A mm	Nr. articol
2000	819.15.020
3000	819.15.030
lungime fixă (max. 3000 mm)	819.15.099

Indicații pentru comandă

La comandarea de lungimi fixe mai menționați și lungimea pe lângă nr. articolului, max. 3 m per bucată.

→ Conector

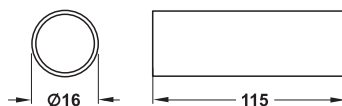

- Material: fag masiv

Montare	Nr. articol
pentru introducerea în bara de rulare	819.15.067

Ambalaj: 1 bucată

→ Opritor

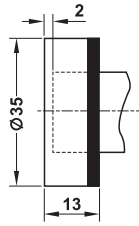

- Material: inox
- Suprafață: periat mat
- Execuție: cu șurub pentru fixare
- Se livrează împreună cu materialele de fixare

Montare	Nr. articol
pentru fixarea pe bara de suspendare	819.15.050

Ambalaj: 1 bucată

→ Suport bară

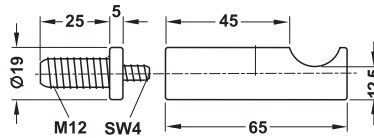

- Material: inox
- Suprafață: periat mat
- Se livrează împreună cu materialele de fixare

Indicație

Suportul de bară e potrivit pt o grosime a plăcii de min. 19 mm. Montați suportul de bară la distanțe de aprox. 800 mm.

Montare	Nr. articol
pt găurire, Ø gaură 11 mm	819.15.080

Ambalaj: 1 bucată

