

Infront, Mixfront oder Vordfront

Hawa Multifold 30

für Türflügelgewicht bis 30 kg (pro Türflügelpaar 60 kg),
für frei verschiebbare oder einseitig am Korpus mit
Topfscharnieren angeschlagene Faltschiebetüren

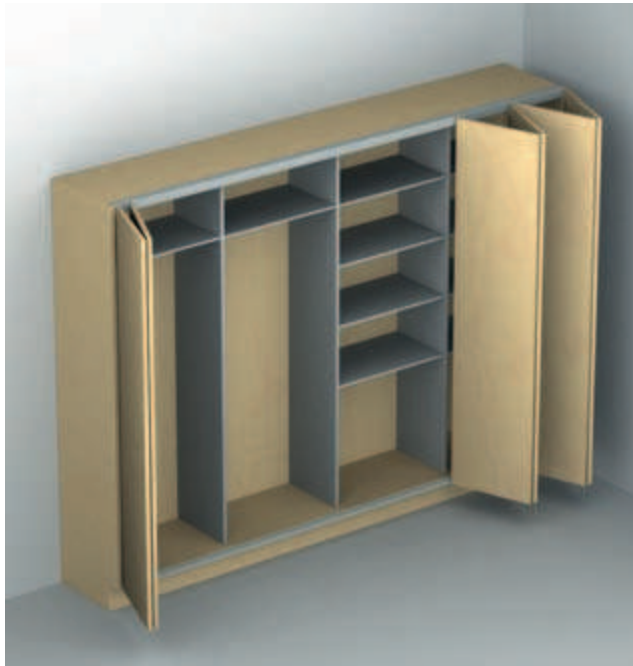

- Türflügelhöhe: max. 2600 mm
- Türflügelbreite: bei frei verschiebbaren Faltschiebetüren: 200 – 500 mm, bei am Korpus angeschlagenen Faltschiebetüren: 200 – 650 mm
- Türflügeldicke: 19 – 25 mm
- vertikale Türfugenbreite: 3 – 5 mm
- Höheneinstellung: ± 2 mm am Laufwerk durch Exzentrerschraube
- Laufwerk: oben laufend, 2-rollig
- Lagerung Laufwerk: 2 kugelgelagerte, kunststoffbeschichtete Tragrollen, 2 Führungsrollen aus Kunststoff
- Montage auch bei fertig montierten Schränken möglich

8

Anwendung

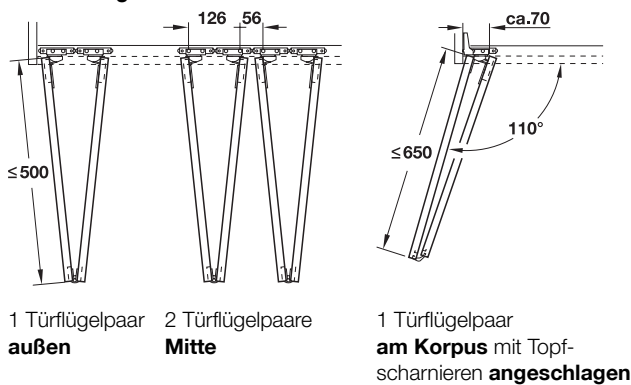

Hinweis

Bei Türflügeldicken ab 20 mm müssen die Kanten abgerundet werden.

Anwendung Faltschiebetüren-Verbindungsstück

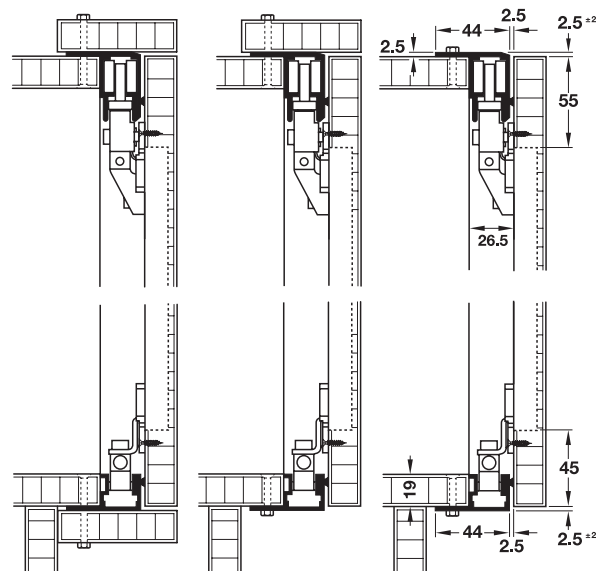
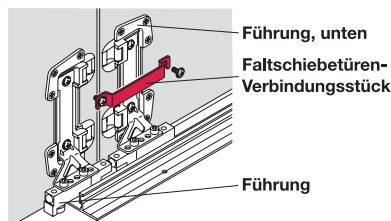

Infront

Mixfront

Vordfront

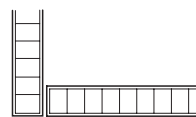

Türen innenliegend

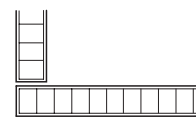

Türen aufliegend

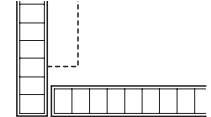

Schrank mit Sichtseite

Montage Dichtungsprofil

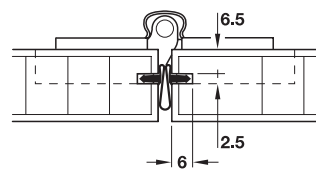

Hinweis

Verstellbares Mittel-Topfscharnier mit Feder hält die Flügelpaare in geöffneter und geschlossener Stellung.

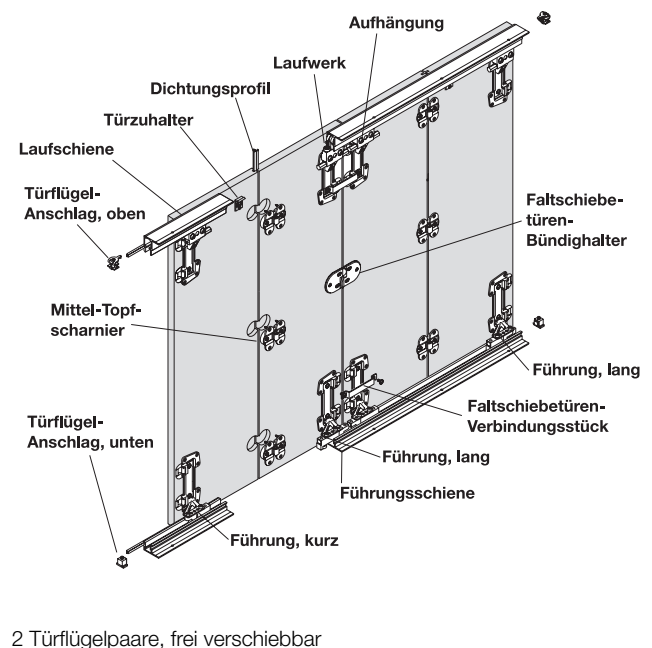

DGH-M 2007, HDE, 02/07; Maßangaben unverbindlich. Konstruktionsänderungen vorbehalten.

→ Garnitur

	Artikel-Nr.
für 1 Türflügelpaar, außen, mit Montageanleitung	409.52.010
für 1 Türflügelpaar, Mitte, mit Montageanleitung	409.52.020
für 1 Türflügelpaar, am Korpus mit Topfscharnier angeschlagen, mit Montageanleitung	409.52.030

Abpackung: 1 Garnitur



Bestellhinweis

- Der Lauf- und Führungsschienen-Satz ist nicht in der Garnitur enthalten. Bitte separat bestellen.
- Bei am Korpus angeschlagenen Faltschiebetüren: Zusätzlich Topfscharniere Öffnungswinkel min. 110° mit Schließautomatik bestellen.
- Zur Sicherung des Schrankes gegen Kippen: Sicherungs-Beschlag bestellen.

→ Garniturkomponenten (Einzelteile)

	für 1 Türflügelpaar			Werkstoff	Oberfläche/ Farbe	Abpackung Stück	Artikel-Nr.
	Außen	Mitte	am Korpus angeschlagen				
Laufwerk	2 Stück	2 Stück	1 Stück	Zinkdruckguss	schwarz	-	-
Aufhängung	2 Stück	2 Stück	1 Stück	Zinkdruckguss	verzinkt	-	-
Türflügel-Anschlag, oben	1 Stück	-	1 Stück	Kunststoff	schwarz	-	-
Türzuhalter	1 Stück	1 Stück	1 Stück	Kunststoff	schwarz	-	-
Mittel-Topfscharnier, mit Schließautomatik	3 Stück	3 Stück	-	Zinkdruckguss	verzinkt	1 oder 10	343.91.900
Mittelscharnier, mit losem Steckstift	-	-	3 Stück	Stahl	vernickelt matt	-	-
Führung unten, kurz	1 Stück	-	1 Stück	Zinkdruckguss	verzinkt	-	-
Führung unten, lang	1 Stück	2 Stück	-	Zinkdruckguss	verzinkt	-	-
Türflügel-Anschlag, unten	1 Stück	-	1 Stück	Aluminium	blank	-	-
Führungsrollen-Set	-	-	1 Stück	Stahl	vernickelt matt	-	-

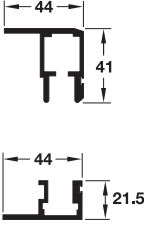
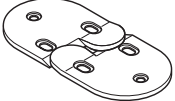
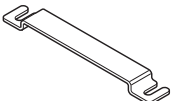
→ Schienen und Einzelteile

		Länge m	Werkstoff	Oberfläche/Farbe	Abpackung	Artikel-Nr.
Lauf- und Führungsschienen-Satz (1 Laufschiene oben und 1 Führungsschiene unten), mit Bürstendichtung, zum Schrauben (Löcher vorgebohrt)		2,5	Aluminium	silberfarben eloxiert	1 Satz	409.53.925
		3,5				409.53.935
Faltschiebetüren-Bündighalter, mit Befestigungsschrauben		-	Kunststoff	schwarz	1 Paar	409.50.940
Faltschiebetüren-Verbindungsstück, zum Verbinden von zwei Türflügelpaaren		-	Stahl	vernickelt	1 Stück	409.50.930
Dichtungsprofil, zur Abdeckung der vertikalen Türfuge, zum Einpressen in 2,5-mm-Nut		5,0	Gummi	weiß	1 Rolle	409.54.700
				schwarz		409.54.300

DGH-M 2007, HDE, 02/07, Maßangaben unverbindlich. Konstruktionsänderungen vorbehalten.



Sicherungs-Beschlag	▶ Seite MB 8.255
Frässhablone	▶ Seite MB 8.255
Topfscharniere mit Öffnungswinkel min. 110° mit Schließautomatik	▶ Seite MB 3.2
Schubstangen-Schlösser	▶ Seite MB 4.83
Falttürgriffe	▶ Seite MB 1.258