

Silent-IF 60

pentru greutate canat de până la 60 kg

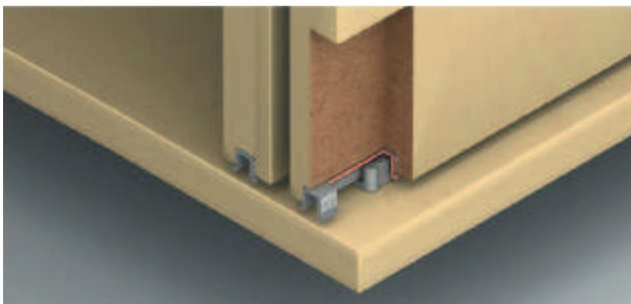

reglare facilă pe înălțime fără demontarea ușii

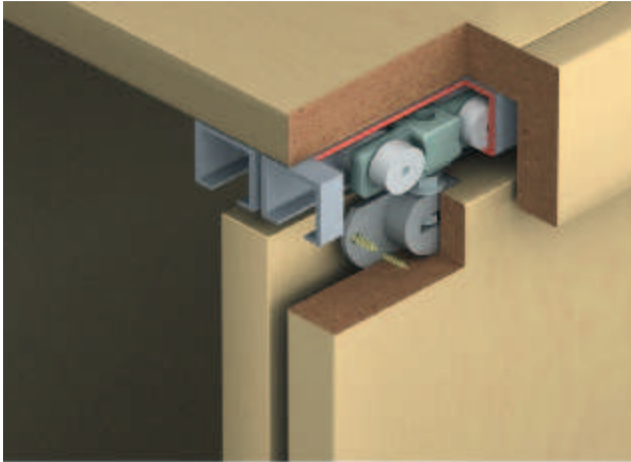

- Grosime canat: 19 – 28 mm
- Ajustare pe înălțime: $\pm 1,5$ mm prin șurubul de suspendare
- Material: roțile de rulare: plastic, cupă de susținere și ghidaje: plastic
- Rotilă de rulare: rulare sus, cu 2 roțile, cu rulment, din plastic
- Oprit or canat: oprire sus cu siguranță
- Montare: rotilă de rulare și ghidaj pentru înșurubare, se poate suspenda canatul cu plinta fixă sau demontată

**Schiță de găurire
Rotilă de rulare**

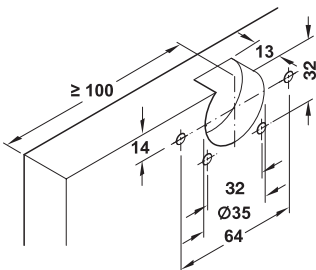

Dimensiune de încadrare

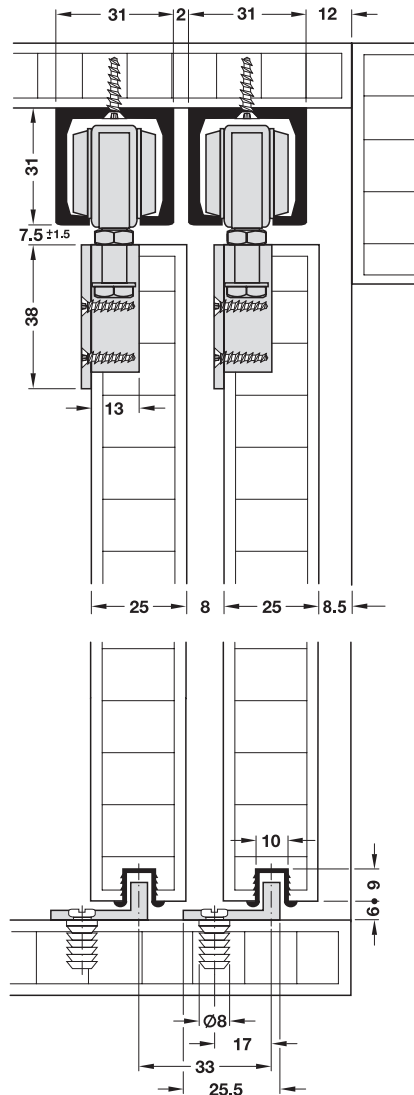

Ajustare pe înălțime

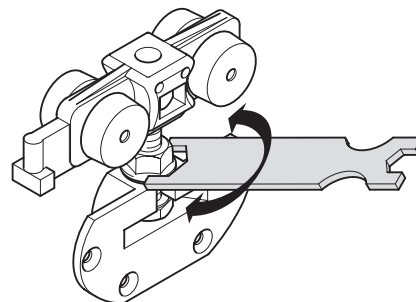

→ Garnitură

	Nr. articol
pentru 2 canaturi	407.40.050
pentru 3 canaturi	407.40.051

Ambalaj: 1 garnitură

Indicații pentru comandă

- Șinele de rulare și ghidare vă rugăm să le comandați separat.
- Pentru dulapuri cu mai mult de 3 canaturi vă rugăm să comandați următoarele garnituri:
pentru dulapuri cu 4 canaturi: 2 garnituri pentru 2 canaturi
pentru dulapuri cu 5 canaturi: 1 garnitură pentru 2 canaturi și 1 garnitură pentru 3 canaturi

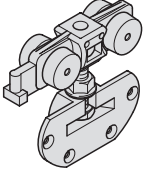
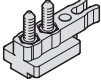
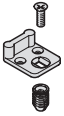
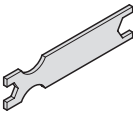

→ Componente garnitură

		pentru 2 canaturi	pentru 3 canaturi	Material	Suprafață/culoare
rotiță de rulare, cu 2 role, cu roțile cu rulment, cu cupă de susținere și șurub de suspendare		4 bucăți	6 bucăți	plastic	negru
opritor canat sus		4 bucăți	4 bucăți	plastic	gri
ghidaj simplu, pentru canat față și spate		2 bucăți	3 bucăți	plastic	negru
cheie mecanică fixă SW7 / SW10 (livrată)		1 bucată	1 bucată	oțel	lucioasă

DGH-M-INT 2009, HDE-ro, 03/09; Dimensiunile au un caracter orientativ. Ne rezervăm dreptul de a le modifica.

8

→ Șine

		Lungime m	Material	Suprafață/culoare	Ambalaj	Nr. articol
șină de rulare simplă sus, pentru înșurubare		2,0	aluminiu	lucioasă	2 m	940.42.200
		3,0			3 m	940.42.300
șină de ghidare simplă jos, pentru inserare și lipire în canelură		2,0	plastic	negru	2 m	407.46.320
		3,0			3 m	407.46.330