

Silent-VF 80/A

pentru greutate canat de până la 80 kg

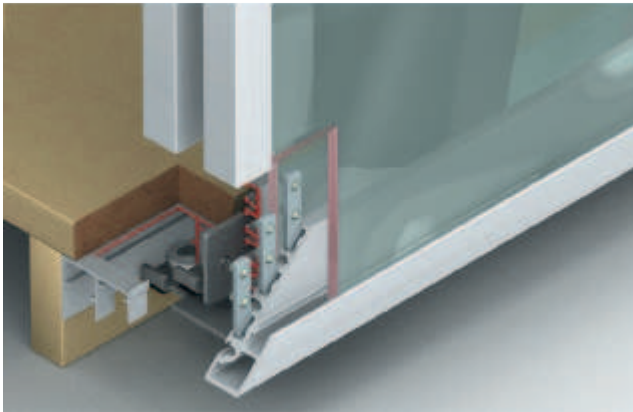

Reglare facilă a înălțimii prin șurub de reglare

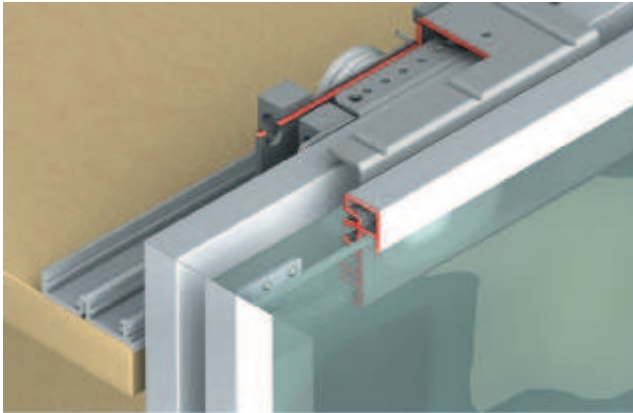

- pentru grosime sticlă: 4 – 5 mm
- Ajustare pe înălțime: $\pm 1,5$ mm
- Material: rotilă de rulare și ghidaje: oțel
- Rotilă de rulare: rulare sus, cu 1 rotilă, cu rulment, rotilă cu strat din plastic
- Opritor canat: opritor sus și jos, cu siguranță sus
- Montare: rotilă de rulare și ghidaj pentru înșurubare

Montare

Canat față

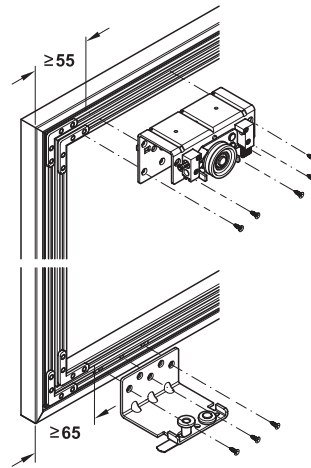

Canat spate

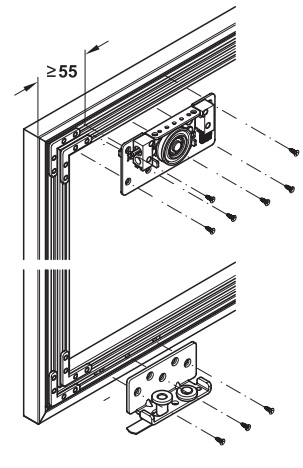

Dimensiune de încadrare

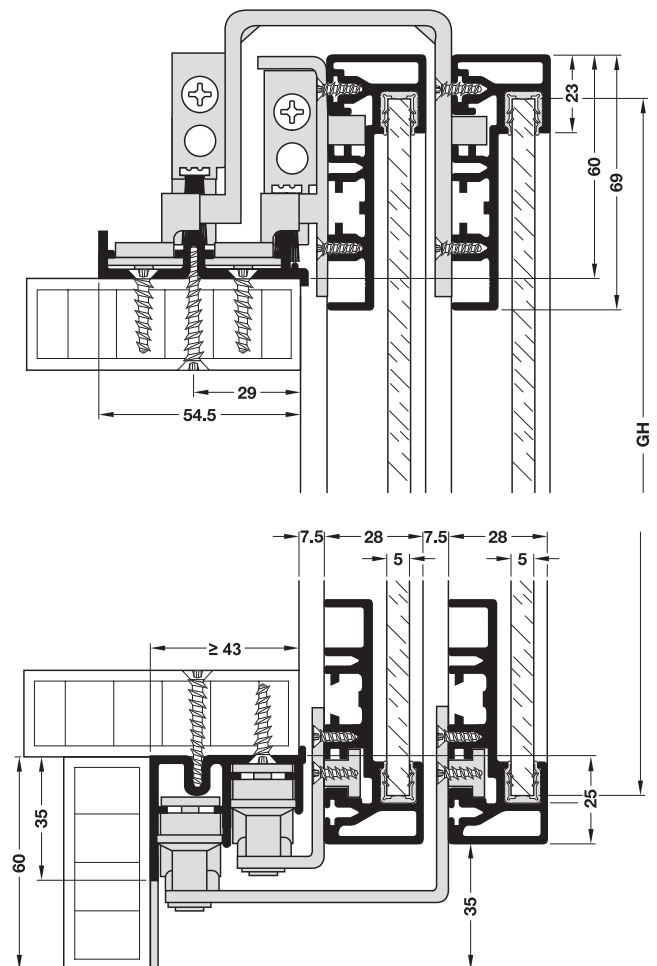

→ Garnitură





	Nr. articol
pentru 2 canaturi	406.80.006
pentru 3 canaturi	406.80.007

Ambalaj: 1 garnitură

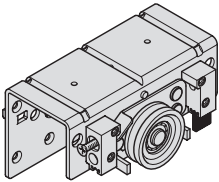
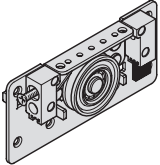
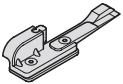
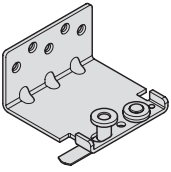
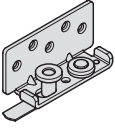

Indicații pentru comandă

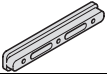
- Șinele de rulare și ghidare vă rugăm să le comandați separat.
- Pentru dulapuri cu mai mult de 3 canaturi, vă rugăm să comandați următoarele garnituri:
pentru dulapuri cu 4 canaturi: 2 garnituri pentru 2 aripi
pentru dulapuri cu 5 canaturi: 1 garnitură pentru 2 aripi și 1 garnitură pentru 3 aripi

→ Componente garnitură

		pentru 2 canaturi	pentru 3 canaturi	material	suprafață/ culoare
rotiile de rulare, pentru canat față		2 bucați	2 bucați	oțel	acoperit cu plastic gri
rotiile de rulare, pentru canat spate		2 bucați	4 bucați	oțel	acoperit cu plastic gri
opritor canat sus, pentru canat față și spate		1 pereche	2 perechi	plastic	gri
ghidaj, pentru canat față		2 bucați	2 bucați	oțel	acoperit cu plastic gri
ghidaj, pentru canat spate		2 bucați	4 bucați	oțel	acoperit cu plastic gri
opritor canat jos		2 bucați	3 bucați	plastic	gri
colțar de prindere cadru		16 bucați	24 bucați	oțel	zincat
element de fixare pentru ghidaj pentru canat față și spate		4 bucați	6 bucați	plastic	gri
materiale de fixare		1 bucată	1 bucată	–	–

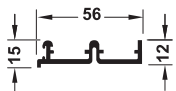
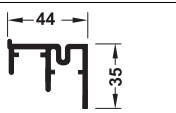
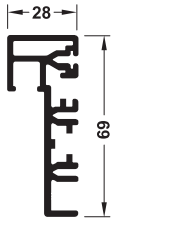
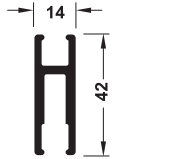
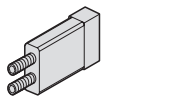
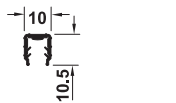
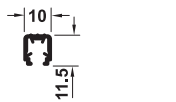
→ Șine, profile și piese componente

		Grosime podea superioară mm	Material	Suprafață/culoare	Ambalaj	Nr. articol
șină de rulare dublă sus, pentru înșurubare		min. 19	aluminiu	eloxat argintiu	2.5 m	406.82.925
					3.5 m	406.82.935
șină de ghidare dublă jos, pentru înșurubare		-	aluminiu	lucioasă	2.5 m	407.47.025
					3.5 m	407.47.035
profil pentru cadru din aluminiu, pentru confecționarea cadrului din aluminiu		-	aluminiu	eloxat argintiu	2.5 m	406.96.925
					3.5 m	406.96.935
profil pentru traversa pentru divizarea canatului		-	aluminiu	eloxat argintiu	2.5 m	406.97.925
element de fixare pentru profil pentru traversă		-	plastic	negru	2 bucăți	406.97.990
profil suport sticlă pentru grosime sticlă 5 mm pentru stabilizare și ca protecție pentru foaia de sticlă utilizată		-	plastic	transparent	2.5 m	406.98.426
profil suport sticlă pentru grosime sticlă 4 mm pentru stabilizare și ca protecție pentru foaia de sticlă utilizată		-	plastic	transparent	2.5 m	406.98.425
perie de protecție la praf, pentru inserare în profilul lateral din aluminiu		-	plastic	gri	2.5 m	406.96.590