

Raumgliederungssystem

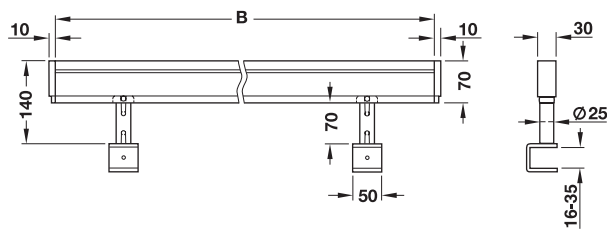

→ Aufsatzreling für Tische



- Werkstoff: Aluminium, Abdeckung: Kunststoff
- Oberfläche: silberfarbig eloxiert
- Ausführung: mit 1 Organisationsnut
- Höhe: 70 mm
- Dicke: 30 mm

Breite B mm	Artikel-Nr.
1200	784.03.002
1400	784.03.003
1600	784.03.004

Abpackung: 1 Stück

→ Klemmbefestigung für Aufsatzreling und Aufsatzblende



- Werkstoff: Stahl
- Oberfläche: kunststoffbeschichtet, RAL 9006
- für Plattendicken 17 – 30 mm

	Artikel-Nr.
Klemmbefestigung	784.03.010

Abpackung: 1 Paar

→ Aufsatzblende für Tische

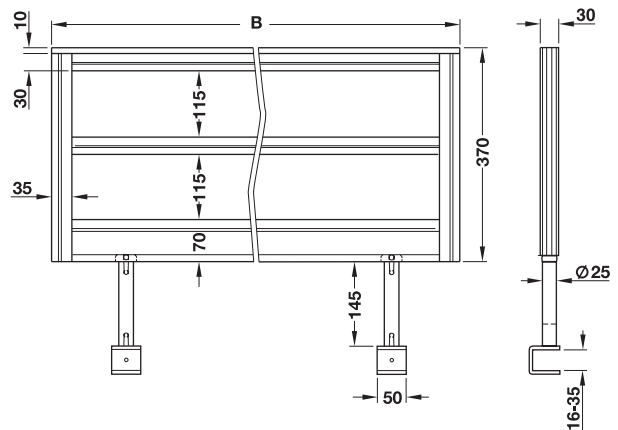

- Werkstoff: Rahmen: Aluminium
- Oberfläche: Rahmen: silberfarbig eloxiert, Stoffbespannung, Farbe nach Wahl
- Ausführung: mit 3 Organisationsleisten oben, mitte und unten
- Höhe: 370 mm
- Dicke: 30 mm

Breite B mm	Artikel-Nr.
1200	784.02.009
1400	784.02.010
1600	784.02.011

Abpackung: 1 Stück

Bestellhinweis

Andere Größen auf Anfrage möglich.

→ Distanzstück für Aufsatzreling und Aufsatzblende in Verbindung mit der Klemmbefestigung

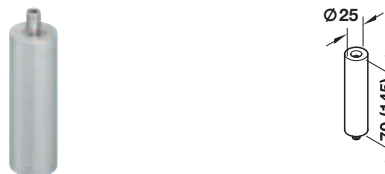

- Werkstoff: Stahl
- Oberfläche: weißaluminium, RAL 9006

Höhe mm	Artikel-Nr.
70	784.03.020
145	784.03.021

Abpackung: 1 Paar

DGH-M 2007, HDE, 02/07; Maßangaben unverbindlich. Konstruktionsänderungen vorbehalten.

Stellwand H 30

- Werkstoff: Rahmen: Aluminium
- Oberfläche: Rahmen: silberfarbig eloxiert, Stoffbespannung, Farbe nach Wahl mit Endabdeckung für Vertikalprofil und 2 Stellgleiter
- Ausführung:
- Dicke: 30 mm

→ mit 1 Organisationsprofil



- Ausführung: mit 1 Organisationsprofil oben

Höhe mm	Breite mm	Artikel-Nr.
1071	400	784.00.000
	800	784.00.002
	1200	784.00.004
1600	400	784.00.010
	800	784.00.012
	1200	784.00.014

Abpackung: 1 Stück

Bestellhinweis

Andere Größen auf Anfrage möglich.



Oyster YB107



Slip YB094



Curacao YB005



Rum YB086



Steel YB095



Calypso YB106

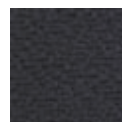

Havana YB009



Apple YB096

→ mit 2 Organisationsprofilen



- Ausführung: mit 1 Organisationsprofil oben, mit 1 Organisationsprofil, Abstand zum Boden 927 mm

Höhe mm	Breite mm	Artikel-Nr.
1400	400	784.00.030
	800	784.00.032
	1200	784.00.034
1600	400	784.00.035
	800	784.00.037
	1200	784.00.039

Abpackung: 1 Stück

Bestellhinweis

Andere Größen auf Anfrage möglich.

→ Stellfuß

für freistehende Stellwände H 30

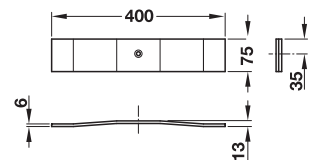
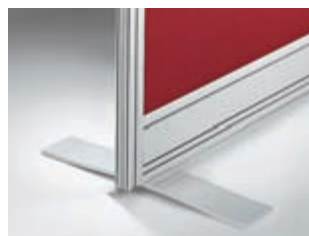

- Werkstoff: Stahl
- Oberfläche: kunststoffbeschichtet RAL 9006
- Maße: 400 x 75 mm

Artikel-Nr.
Stellfuß
784.03.000

Abpackung: 1 Stück

Stellwand H 60 – Basic

Hinweis

Alle Stellwände sind in folgenden Ausführungen lieferbar:

- in den aufklappbaren Kabelkanälen mittig und unten LS, RS, mit eingebauten Steckdosen
- mit Glas- oder Polycarbonatfüllung
- mit schallabsorbierender Inneneinrichtung
Schallabsorberklasse D, medium Acoustic
Schallabsorberklasse B, high Acoustic.

Linear-, Stern- oder Ecklösungen werden nach Bedarf zusammengestellt, wahlweise mit oder ohne Elektrifizierung.

- Werkstoff: Rahmen: Aluminium
- Oberfläche: Rahmen: silberfarbig eloxiert, Stoffbespannung, Farbe nach Wahl
- Ausführung: mit aufklappbarem Kabelkanal unten, mit Sockel-, Vertikal- und Abdeckprofilen, die gleichzeitig als Kabelkanal dienen und 2 Stellgleiter
- Dicke: 60 mm

→ mit 1 Organisationsprofil



- Ausführung: mit 1 Organisationsprofil oben

Höhe mm	Breite mm	Artikel-Nr.
1071	400	784.01.000
	800	784.01.002
	1200	784.01.004
1600	400	784.01.010
	800	784.01.012
	1200	784.01.014

Abpackung: 1 Stück

Bestellhinweis

Andere Größen auf Anfrage möglich.

→ mit 2 Organisationsprofilen



- Ausführung: mit 1 Organisationsprofil oben, mit 1 aufklappbarem Kabelkanal mit Organisationsleiste, Abstand zum Boden 927 mm

Höhe mm	Breite mm	Artikel-Nr.
1400	400	784.01.030
	800	784.01.032
	1200	784.01.034
1600	400	784.01.035
	800	784.01.037
	1200	784.01.039

Abpackung: 1 Stück

Bestellhinweis

Andere Größen auf Anfrage möglich.

→ Stellfuß

für freistehende Stellwände H 60 – Basic

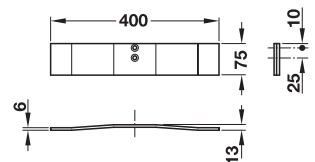

- Werkstoff: Stahl
- Oberfläche: kunststoffbeschichtet RAL 9006
- Maße: 400 x 75 mm

	Artikel-Nr.
Stellfuß	784.03.001

Abpackung: 1 Stück

DGH-M 2007, HDE, 02/07; Maßangaben unverbindlich. Konstruktionsänderungen vorbehalten.

→ Steckdosenleiste
mit 3 Schutzkontaktsteckdosen sw 35 grad



- Oberfläche: Alu eloxiert
- Ausführung: Wieland Steckverbindung SV 16, mit Rasthaken, Durchgangsverdrahtung 3 x 1,5 mm², CE
- Maße (B x T x H): 230 x 52 x 45 mm

	Artikel-Nr.
Steckdosenleiste	822.16.930

Abpackung: 1 Stück

→ Steckdosenleiste
mit 2 Schutzkontaktsteckdosen sw 35 grad



- Oberfläche: Rahmen: silberfarbig eloxiert
- Ausführung: mit 2 CAT5e kR J45 Buschse/Buchse, Wieland Steckverbindung SV 16, mit Rasthaken, Durchgangsverdrahtung 3 x 1,5 mm², CE
- Maße (B x T x H): 230 x 52 x 45 mm

	Artikel-Nr.
Steckdosenleiste	822.16.920

Abpackung: 1 Stück

Zubehör für Aufsatzreling, Aufsatzblende und Stellwände



- Werkstoff: Stahl
- Oberfläche: kunststoffbeschichtet weißaluminium RAL 9006

→ Stifthalter

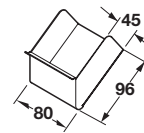
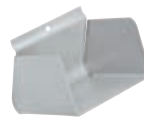

	Artikel-Nr.
Stifthalter	818.27.200

Abpackung: 1 Stück

→ Haftetiketten-Ablage

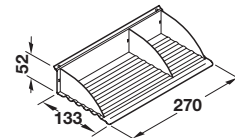

	Artikel-Nr.
Haftetiketten-Ablage	818.27.210

Abpackung: 1 Stück

→ A4-Ablage längs

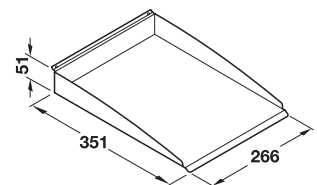

	Artikel-Nr.
A4-Ablage längs	818.27.220

Abpackung: 1 Stück

→ A4-Ablage quer

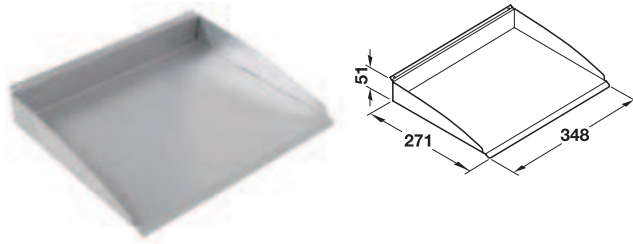

	Artikel-Nr.
A4-Ablage quer	818.27.221

Abpackung: 1 Stück

→ Magnetboard

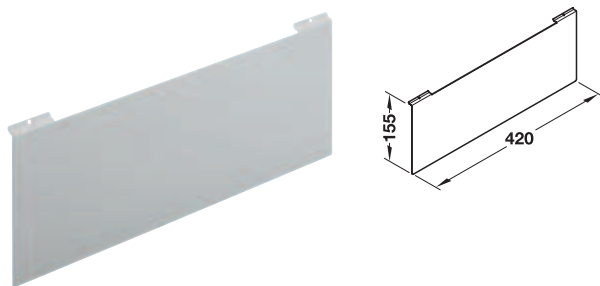

- Maße (B x H): 420 x 156 mm

	Artikel-Nr.
Magnetboard	818.27.230

Abpackung: 1 Stück

→ Flipchart

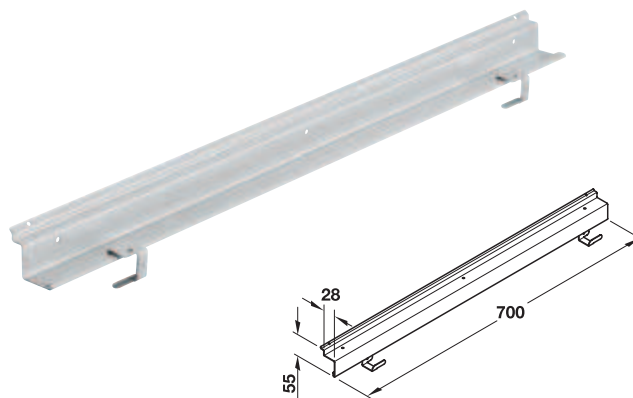

- Ausführung: mit 2 Einhängehaken

	Artikel-Nr.
Flipchart	818.27.240

Abpackung: 1 Stück

→ CD-Halter

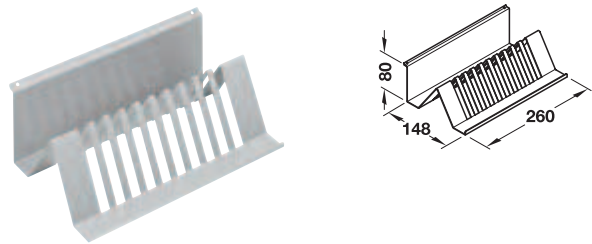

	Artikel-Nr.
CD-Halter	818.27.250

Abpackung: 1 Stück

→ Monitorhalter für Schwenkarm Ellipta



	Artikel-Nr.
Monitorhalter	818.27.260

Abpackung: 1 Stück